



# CENNIK

Aktualny od 6.05.2024

CENY PODANE W CENNIKU NIE ZAWIERAJĄ PODATKU VAT

Przyjmujemy realizacje płatności za zakupione towary i usługi kartami płatniczymi i kredytowymi.



<b>LINDAB</b>	<b>10</b>
Zawory wentylacyjne Lindab Airy <i>Lindab Airy air valves</i>	<b>12</b>
Nawiewniki/wywiewniki <i>Diffusers</i>	<b>13</b>
Skrzynki rozprężne, przewody tłumiące, kratki <i>Plenum boxes, flexible silencers, grilles</i>	<b>16</b>
Smart Tools	<b>17</b>
Wybrane produkty dostępne na zapytanie ofertowe	<b>18</b>



## **KANAŁY WENTYLACYJNE OKRĄGŁE** **VENTILATION ROUND DUCTS**

Rury zwijane <i>Circular ducts</i>	<b>20</b>
SPIRBOX - bezpieczny system transportu rur zwijanych SPIRO® <i>SPIRBOX - Pipe transportation</i>	<b>22</b>
Mocowanie kanału <i>Duct support</i>	<b>23</b>



## **KSZTAŁTKI WENTYLACYJNE OKRĄGŁE** **VENTILATION ROUND FITTINGS**

Kolana tłoczone <i>Pressed bends</i>	<b>24</b>
Kolana segmentowe <i>Segmented bends</i>	<b>26</b>
Redukcje tłoczone <i>Pressed reducers</i>	<b>28</b>
Redukcje segmentowe <i>Hand made reducers</i>	<b>30</b>
Trójniki symetryczne, Trójniki niesymetryczne, Trójniki orłowe <i>T-pieces, Twin bends</i>	<b>32</b>
Sztucery siodłowe <i>Collar saddles</i>	<b>38</b>
Sztucery, Nyple, Mufy, Zaślepki <i>Collars, Coupling, Duct end caps</i>	<b>39</b>
Sztucery cylindryczne <i>Branchings</i>	<b>46</b>

\* nowości i zmiany w cenniku



## ELASTYCZNE PRZEWODY WENTYLACYJNE

### VENTILATION FLEXIBLE DUCTS

Przewód półelastyczny S-Flex® <i>S-Flex® Semi-rigid aluminium ducts</i>	49
Elastyczne przewody wentylacyjne <i>Aluminium flexible ducts</i>	50
Otulina Sleeve, Elastyczne przewody PVC <i>Insulation Sleeve, Flexible PVC ducts</i>	51



## KANAŁY I KSZTAŁTKI WENTYLACYJNE PROSTOKĄTNE

### RECTANGULAR DUCTS AND FITTINGS

Kanały i kształtki prostokątne typu AI <i>Rectangular ducts and fittings, type AI</i>	53
--	----



## SYSTEM WENTYLACJI ROZDZIELACZOWEJ

### INTEGRATED MANIFOLD DISTRIBUTION VENTILATION SYSTEM

Elastyczny przewód dwuwarstwowy <i>Double layer elastic duct</i>	54
Skrzynki rozprężne <i>Plenum boxes</i>	55



## PRZEPUSTNICE WENTYLACYJNE

### DAMPERS

Przepustnice jednopłaszczyznowe okrągłe <i>Circular duct dampers</i>	56
Przepustnice IRIS, zwrotne, nastawne regulatory stałego przepływu <i>Duct damper type IRIS, back draft dampers, flow regulators</i>	58
Przepustnice wielopłaszczyznowe i samoczynne aluminiowe <i>Multi-leaf and automatic aluminium dampers</i>	61



## OSPRZĘT WENTYLACYJNY

### VENTILATION EQUIPMENT

Czerpnie / wyrzutnie prostokątne i okrągłe <i>Rectangular and round air intakes/exhausters</i>	63
Klapy rewizyjne <i>Access doors</i>	67

\* nowości i zmiany w cenniku

Nasady kominowe, kominki, podstawy dachowe <i>Chimney roots, ventilation caps, roof base</i>	68
Filtry kanałowe szufladowe i okrągłe <i>Round duct and cassette filters</i>	72
Kratki - typ A1 <i>Grilles - type A1</i>	73
Króćce elastyczne prostokątne i okrągłe <i>Rectangular and circular flexible duct connectors</i>	74



## TŁUMIKI AKUSTYCZNE ACOUSTIC SILENCERS

Tłumiki akustyczne okrągłe <i>Circular silencers</i>	75
Łącznik półelastyczny, tłumiki akustyczne płytowe <i>Semiflexible connector, rectangular silencers</i>	76



## MATERIAŁY MONTAŻOWE ASSEMBLY MATERIALS

Obejmy do rur <i>Pipe clips for round ducts</i>	79
Opaski zaciskowe, opaski montażowe <i>Band clip, supressing bands</i>	80
Zawiesia, nakrętki łączne, pręty gwintowane <i>Suspension, connecting nuts, threaded rods</i>	81
Konsole kątowe, blachowkręty, tuleje kotwiące <i>Consoles, self-drilling screws, anchor bushes</i>	82
Zacisk kanału, podstawa profilu, końcówki do blachowkrętów <i>Duct clips, profile base, terminals for screws</i>	83
Silikon, uszczelki, śruby dwugwintowe, pianka montażowa, śruby <i>Silicone, self-adhesive seals, double-threaded screws, assembly foam, screws</i>	84
Nakrętki, taśmy perforowane, podkładki, guma amortyzująca <i>Nuts, Perforates suspension banding, washers, shock absorbing rubber</i>	85
Kształtowniki <i>Support channels</i>	86
Lindab SolidFoot Uniwersalny system podstaw i wsporników montażowych do urządzeń HVAC <i>Universal base and supports system for HVAC units</i>	87

\* nowości i zmiany w cenniku





## MATERIAŁY PRODUKCYJNE

### PRODUCTION PROFILES

Profile kanałowe, narożniki do profili <i>Ductwork profiles, corners</i>	91
Siatka ocynkowana 12×12, Rurka usztywniająca aluminiowa <i>Galvanized steel 12x12 mesh, stiffening aluminium pipe</i>	92
Dyski usztywniające, krzyżak usztywniający <i>Stiffening discs, stiffening steel cross</i>	92
Cynk w sprayu, masa uszczelniająca <i>Alu-Zinc spray, tightening compound</i>	92
Mechanizmy przepustnic, łączniki elastyczne <i>Damper mechanisms, flexible connectors</i>	93
Rączka mechaniczna przepustnicy, kołnierze <i>Damper hand, flanges</i>	94
Elementy produkcyjne przepustnic wielopłaszczyznowych aluminiowych odpornych na temperaturę <i>Production elements of the air tight aluminium multi-leaf dampers</i>	95
Elementy produkcyjne przepustnic wielopłaszczyznowych aluminiowych <i>Production elements of the aluminium multi-leaf dampers</i>	96
Elementy produkcyjne wyrzutni i czerpni prostokątnych aluminiowych i stalowych <i>Production elements of the aluminium and steel rectangular air- intakes and exhausters</i>	97
Elementy produkcyjne przepustnic samoczynnych <i>Production elements of automatic aluminium dampers</i>	98



## MATERIAŁY IZOLACYJNE

### INSULATION MATERIALS

Izolacje techniczne VENTWOOL <i>VENTwool technical insulation</i>	99
Izolacje techniczne ROCKWOOL <i>ROCKWOOL technical insulation</i>	100
Gwoździe samoprzylepne <i>Self-adhesive nails</i>	102
Mata termoizolacyjna kauczukowa MST <i>Selfadhesive Thermo Insulating Matt</i>	103
Taśmy <i>Tapes</i>	103

\* nowości i zmiany w cenniku



## **ANEMOSTATY, NAWIEWNIKI, KRATKI, ZAWORY POWIETRZNE** *DIFFUSERS, GRILLES, VALVES*

Zawory powietrzne <i>Air valves</i>	<b>104</b>
Anemostaty sufitowe prostokątne HB40 <i>Square ceiling diffusers HB40</i>	<b>107</b>
Anemostaty sufitowe okrągłe DS <i>Round ceiling diffusers DS</i>	<b>107</b>
Anemostaty wirowe SW, SD-B, SD-C <i>Swirl diffusers SW, SD-B, SD-C</i>	<b>108</b>
Anemostaty sufitowe prostokątne ASN, ASW <i>ASN/ASW rectangular ceiling diffusers</i>	<b>110</b>
Anemostaty gipsowe RONDO, KVADRO <i>RONDO, KVADRO gypsum diffusers</i>	<b>112</b>
Dysze dalekiego zasięgu JNS <i>Jet diffusers JNS</i>	<b>113</b>
Skrzynki rozprężne i przyłącza montażowe <i>Plenum boxes and round ceiling diffusers</i>	<b>114</b>
Kratki ścienne aluminiowe <i>Aluminium wall grilles</i>	<b>117</b>
Kratki ścienne KSH, KSV, KWP <i>Wall grilles KSH, KSV, KWP</i>	<b>118</b>
Maskownice M, Kratki z siatką KWS <i>Frames M, grilles with mesh KWS</i>	<b>123</b>
Kratki podłogowe KNP <i>Floor grilles KNP</i>	<b>124</b>
Kratki wentylacyjne osłonowe maskujące KST <i>Grilles with fixed blades KST</i>	<b>125</b>
Kratki wentylacyjne na kanał zwijany <i>Grilles for the coil duct</i>	<b>126</b>



## **CENTRALE WENTYLACYJNE** *AIR HANDLING UNITS*

Centrale wentylacyjne SALDA <i>SALDA air handling units</i>	<b>128</b>
Centrale wentylacyjne VENT-AXIA <i>VENT-AXIA air handling units</i>	<b>141</b>

\* nowości i zmiany w cenniku



## NAGRZEWNICE POWIETRZA

### AIR-HEATERS

Nagrzewnice wodne SALDA <i>SALDA water heaters</i>	143
Nagrzewnice wodne VENTMATIKA <i>VENTMATIKA water heaters</i>	145
Nagrzewnice elektryczne VENTMATIKA <i>VENTMATIKA electrical heaters</i>	146



## WENTYLATORY

### FANS

Wentylatory Direct Vent <i>Direct Vent fans</i>	153
Wentylatory Salda <i>Salda fans</i>	154
Nagrzewnice i wentylatory S&P, Venture Industries <i>S&amp;P, Venture Industries air-heaters and fans</i>	158
Wentylatory, podstawy dachowe i wywietrzaki Uniwersal <i>Universal fans, roof base and graviation fans</i>	164
Wentylatory Systemair <i>Systemair fans</i>	168



## KLAPY PRZECIWPÓŻAROWE

### FIRE DAMPER

Klapy przeciwpożarowe okrągłe i prostokątne LINDAB <i>LINDAB round and rectangular fire dampers</i>	169
Klapy przeciwpożarowe okrągłe MERCOR <i>MERCOR round and rectangular fire dampers</i>	172



## SIŁOWNIKI

### ACTUATORS

Siłowniki do przepustnic LUFBERG <i>Actuators for dampers LUFBERG</i>	173
Siłowniki do przepustnic BELIMO <i>Actuators for dampers BELIMO</i>	176

\* nowości i zmiany w cenniku



## POMPY CIEPŁA

### HEATING PUMPS

Pompy ciepła TCL <i>TCL heating pumps</i>	179
Pompy ciepła Mistral <i>Mistral heating pumps</i>	180
Akcesoria do pomp ciepła <i>Heating pumps accessories</i>	180



## KLIMATYZATORY

### AIR-CONDITIONERS

* Klimatyzatory TCL <i>TCL air-conditioners</i>	181
* Klimatyzatory Mistral <i>Mistral air-conditioners</i>	186
* Klimatyzatory Brisse <i>Brisse air-conditioners</i>	188



## MATERIAŁY MONTAŻOWE DO KLIMATYZATORÓW

### ASSEMBLY ACCESSORIES FOR THE AIR-CONDITIONERS

Rury miedziane chłodnicze <i>Cooling copper pipes</i>	189
Czynniki chłodnicze <i>Refrigerants</i>	190
Mocowania skraplacza <i>Condenser's fastening</i>	191
Koryta montażowe, kształtki montażowe PVC <i>PVC assembly trays, PVC assembly profiles</i>	192
Rura do odprowadzania kropli, pompka kropli <i>Pipe for drips, drainage pump</i>	196
Środki do czyszczenia i konserwacji urządzeń klimatyzacyjnych <i>Cleaning and maintenance agents for air-conditioning devices</i>	196
Opakowanie zbiorcze <i>Collective packaging measurements</i>	197
Warunki dostaw w Polsce <i>Terms of delivery in Poland</i>	198

\* nowości i zmiany w cenniku

**WAŻNE INFORMACJE:**

1. Ceny Produktów nie uwzględniają ewentualnych kosztów dostawy i Opłaty Logistycznej.
2. Do Ceny Produktów należy doliczyć również podatek od towarów i usług (VAT) w aktualnie obowiązującej wysokości.
3. Ceny Produktów nie uwzględniają opłat dodatkowych, które określone zostały w Cenniku Opłat Dodatkowych.
4. Warunki składania Zamówień oraz ich realizacji określają Ogólne Warunki Sprzedaży Produktów Lindab Sp. z o.o. dla Przedsiębiorców lub Ogólne Warunki Sprzedaży Produktów Lindab Sp. z o.o. dla Konsumentów i Przedsiębiorców na Prawach Konsumenta. Prosimy o zapoznanie się z odpowiednimi OWS przed złożeniem Zamówienia.
5. Niniejszy dokument ma charakter wyłącznie poglądowy i nie stanowi oferty w rozumieniu przepisów Kodeksu Cywilnego.
6. Wszystkie nieoznaczone odrębnie wymiary zawarte w niniejszym dokumencie w ramach udostępnionych parametrów technicznych prezentowane są w milimetrach.
7. Wszelkie szczegółowe informacje dotyczące Produktów, w tym ich aktualnych stanów magazynowych oraz parametrów technicznych, dostępne są u Lindab Sp. z o.o.

\* nowości i zmiany w cenniku



Od przeszło 50 lat Lindab tworzy i rozwija produkty stosowane do tworzenia wszelkiego rodzaju systemów wentylacyjnych. Dzięki bogatemu doświadczeniu zdobytego na różnych rynkach oraz na podstawie badań przeprowadzanych we własnych laboratoriach, Lindab tworzy produkty o najwyższej jakości i funkcjonalności. Dbalność o szczegóły, niezawodność, przyjazność środowisku to wartości jakie przyświecają nam na każdym etapie tworzenia produktów. Lindab posiada w swojej ofercie kompletne rozwiązania systemowe, które można podzielić na 3 główne grupy produktowe: Air Duct Systems, Comfort, Rozwiązania IT.

### Air Duct Systems - system przepływu powietrza

Do obszaru produktowego ADS zaliczamy kanały i kształtki o przekroju okrągłym, uzupełnione systemami prostokątnymi oraz kominkami wentylacyjnymi. W tej grupie dostępne są również specjalistyczne rozwiązania systemów wentylacyjnych takie jak wykonania np. z blachy kwasoodpornej, systemy do transportu pneumatycznego (Lindab Transfer) czy systemy kanałów preizolowanych (Lindab ISOL) .





## Lindab Comfort

Produkty przyczyniające się do tworzenia komfortowego i zdrowego klimatu wewnątrz, podzielone są na trzy podgrupy: **Airborn Solutions** - produkty, które dostarczają i odprowadzają powietrze z wentylowanego obszaru takie jak kratki, nawiewniki, anemostaty, **Waterborne Solutions** - produkty do wentylacji i klimatyzacji pomieszczeń takie jak: belki chłodzące aktywne i pasywne, panele grzewczo-chłodzące, aparaty indukcyjne, **Acoustic Solutions** - wybór tłumików do komfortowego, cichego systemu wentylacyjnego.



## Rozwiązania IT

Szeroki zakres inteligentnych i użytecznych narzędzi, które ułatwiają codzienną pracę i tworzenie zaawansowanych projektów:

- **CADvent** - pełny zestaw narzędzi do rysowania, wymiarowania, obliczania, kwantyfikacji i prezentacji kompletnej instalacji HVAC (program działa jako nakładka na program AutoCAD®),
- **lindQST.com** - platforma on-line do doboru i symulacji produktów Lindab Comfort,
- **DIMsilencer** - dobór tłumików akustycznych: okrągłych, prostokątnych, kolankowych, etc.
- **TEKNOSim** - precyzyjny program do symulacji klimatu w pomieszczeniu, służący do obliczania temperatur i bilansu cieplnego oraz doboru urządzeń chłodzących i grzewczych.



**W sprawie zamówień prosimy o kontakt z Działem Handlowym Wentylacji Lindab Sp. z o.o.:**

tel. +48 22 250 50 57

tel. +48 22 250 50 17

e-mail: [kontakt@lindab.com](mailto:kontakt@lindab.com)

## Zawory wentylacyjne Lindab Airy



Nadaj nowy wygląd swojemu salonowi, łazience lub sypialni, polepszając jednocześnie mikroklimat wewnątrz pomieszczeń. Lindab Airy to cienki, wydajny zawór powietrza o nieograniczonych możliwościach i najniższym poziomie dźwięku.

Wolisz czystą biel, wesoły rozbłysk koloru, lub połysk nierdzewnej stali? Niezależnie od preferowanego wyglądu, uzyskasz idealną harmonię mikroklimatu wnętrza i jego stylu.

Typ	Materiał / RAL	D [mm]		
		100	125	160
		Cena [EUR/szt.]		
Panel frontowy	9003/9010	17,55	19,54	22,59
Korpus	9003/9010	39,84	40,27	44,46

## Wybierz kształt:



OKRĄGŁY  
AIRYFP ROUN



KWADRATOWY  
AIRYFP SQUA



ŁUKOWATY  
AIRYFP BOW



ELIPSOIDALNY  
AIRYFP ELLI



PROSTOKĄTNY  
AIRYFP RECT

Przykład zamówienia: AIRYFP BOW 125 RAL 9003 + AIRYB 125 RAL 9003.

Inne kolory na zapytanie ofertowe.

Ceny przeliczane na PLN w dniu sprzedaży wg kursów średnich NBP.



## Nawiewniki liniowe

LDW



Typ	Cena [EUR/szt.]	
	Bez skrzynki	Ze skrzynką rozprężną
LDW	cena na zapytanie	

## Nawiewniki szczelinowe

LD-xx



Typ nawiewnika	Cena [EUR/szt.]	
	Bez skrzynki	Ze skrzynką rozprężną
LD-13	cena na zapytanie	
LD-14		
LD-17		
LD-18		

## Wysokoindukcyjny nawiewnik o zmiennej geometrii

KZ



Wymiary [mm]	Cena [EUR/szt.]		
	KZ	KZ-CT ze sterownikiem termostaticznym	KZ1 z mechanizmem do jednoczesnej regulacji wszystkimi łopatkami
ø160 - ø800	cena na zapytanie		

## Wysokoindukcyjny nawiewnik o stałej geometrii

KPZ



Wymiary [mm]	Cena [EUR/szt.]		
	KPZ z panelem kwadratowym	KPZ6 z łącznikiem kątowym z panelem 596x596	KPRZ z panelem okrągłym
ø125 - ø400	cena na zapytanie		

## Wysokoindukcyjny anemostat dalekiego zasięgu dla głębokiego strumienia

KV



Wymiary [mm]	Cena [EUR/szt.]		
	KV	KV-CT z kontrolą termostatyczną	KV1 / KV2 z serwowmotorem (z silownikiem)
ø40 - ø230	cena na zapytanie		

## Dysze dalekiego zasięgu • Ceiling diffusers

VŠ-5



Wymiary [mm]	VŠ-5/R	VŠ-5/D/R VŠ-5/K/R	VŠ-5/E/R	VŠ-5/D/TR VŠ-5/K/TR	VŠ-5/E/TR
	Cena [EUR/szt.]				
	RAL 9010 / C0	RAL 9010 / C0	RAL 9010 / C0	RAL 9010 / C0	RAL 9010 / C0
ø100 - ø400	cena na zapytanie				

## Nawiewniki / wywiewniki

CRL



Wymiary [mm]	Cena [PLN/szt.]
ø100 - ø400	cena na zapytanie

## Łącznik\*

MBZ



\* element wymagany do połączenia CRL z MBB.

Wymiary [mm]	Cena [PLN/szt.]
ø100 - ø400	cena na zapytanie

## Nawiewniki / wywiewniki

LCA



Wymiary [mm]	Cena [PLN/szt.]
ø100 - ø400	cena na zapytanie

## Nawiewniki / wywiewniki

LKA



Wymiary [mm]	Cena [PLN/szt.]
ø125 - ø400	cena na zapytanie

## Nawiewniki / wywiewniki

LCP



Wymiary [mm]	Cena [PLN/szt.]
ø125 - ø315	cena na zapytanie

## Nawiewniki / wywiewniki

LKP



Wymiary [mm]	Cena [PLN/szt.]
ø125 - ø315	cena na zapytanie

## Płyta adaptacyjna

LM



Produkt	Cena [PLN/szt.]
LM	cena na zapytanie

## Nawiewniki / wywiewniki

PCA



Wymiary [mm]	Cena [PLN/szt.]
ø100 - ø400	cena na zapytanie

## Nawiewniki / wywiewniki

PKA



Wymiary [mm]	Cena [PLN/szt.]
ø125 - ø400	cena na zapytanie

## Skrzynka rozprężna

MB



Wymiary [mm]	Cena [PLN/szt.]
ø100 - ø315	cena na zapytanie

## Kratki na przewody okrągłe

RGS



Wymiary [mm]	Cena [PLN/szt.]						
	RGS-0	RGS-1	RGS-2	RGS-3	RGS-4	RGS-6	RGS-7
325 - 1225	cena na zapytanie						

RGS-0: pojedyncze łopatki; RGS-1: podwójne łopatki; RGS-2: pojedyncze łopatki, z przepustnicą wychylną; RGS-3: podwójne łopatki, z przepustnicą wychylną; RGS-4: pojedyncze łopatki, z przepustnicą przesuwaną; RGS-6: pojedyncze łopatki, z pochyloną przepustnicą przesuwaną; RGS-7: podwójne łopatki, z pochyloną przepustnicą przesuwaną;

## Przewody tłumiące

AKUCOM



Średnica [mm]	Długość [mm]	Izolacja [mm]	Cena [PLN/szt.]
ø100 - ø315	600 / 1200	25	cena na zapytanie

## Tłumiki elastyczne

FSA



Średnica [mm]	Długość [mm]	Cena [PLN/szt.]
ø100 - ø315	550 / 1100	cena na zapytanie

SR-Cutter

SRCS2



Cena [PLN/szt.] • Price [PLN/pc]

cena na zapytanie

Nożyce elektryczne

CSS



Cena [PLN/szt.] • Price [PLN/pc]

cena na zapytanie

Nożyce elektr. akumulatorowe

CSSB



Cena [PLN/szt.] • Price [PLN/pc]

cena na zapytanie

SR-Roller

SRR



Cena [PLN/szt.] • Price [PLN/pc]

cena na zapytanie

Tester szczelności • Leakage tester

LTEST

Kompletny zestaw do pomiaru szczelności w systemie wentylacyjnym. Urządzenie jest automatycznie regulowane do wybranego ciśnienia. Wszystko jest wbudowane w urządzenie. Urządzenie automatycznie oblicza nieszczelności oraz sprawdza, czy wybrana klasa szczelności została osiągnięta.

Cena [PLN/szt.] • Price [PLN/pc]

cena na zapytanie



## Wybrane produkty Lindab ICS dostępne na zapytanie ofertowe

### Nawiewniki sufitowe



RS14



PS1



NS19



LCS

### Nawiewniki przemysłowe



RCW



RCWB



FKD



HLD

### Aluminiowe kratki wentylacyjne



AL-10-C



AD-21-C



AE-11-C



AG-10

### Nawiewniki wyporowe

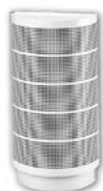

CBA



CKA



CBAL



CCU

## Wybrane produkty Lindab ICS dostępne na zapytanie ofertowe

## Dysze nawiewne



GTI

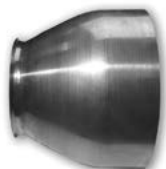

LAD



GD



KV

## Belki chłodzące i panele grzewcze



Professor



Premax



Plexus



Atrium

## Nawiewniki ściennie i zawory transferowe



DR24



NR19



OLR

Pełna oferta  
produktów Lindab  
dostępna  
na stronie:  
[www.lindab.pl](http://www.lindab.pl)



## Rura zwijana z blachy stalowej ocynkowanej - Circular duct (galvanized steel)

RZ

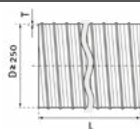
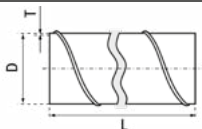

Rury zwijane z blachy stalowej ocynkowanej, wykonane w klasie ocynku Z200-Z275, minimalna masa powłoki obustronnie 200-275 g/m<sup>2</sup>, zgodnie z PN-EN 10346.

Circular ducts made of zinc coated steel sheet, class Z200-Z275, min. mass of two-sided zinc coat 200-275 g/m<sup>2</sup> according to the PN-EN 10346.

øD [mm]	Grubość ścianki - Wall thickness [mm]							
	T=0,50		T=0,60		T=0,70		T=0,90	
	PLN / m	PLN / szt.	PLN / m	PLN / szt.	PLN / m	PLN / szt.	PLN / m	PLN / szt.
80	84,00	252,00						
100	102,00	306,00						
125	128,00	383,00						
140	141,00	423,00						
150	153,00	459,00						
160	161,00	482,00						
180	185,00	554,00						
200	203,00	608,00						
224	228,00	684,00						
250	254,00	761,00						
280	282,00	846,00						
300	302,00	905,00						
315	320,00	959,00						
355	446,00	1 337,00						
400	497,00	1 490,00						
450	569,00	1 706,00						
500			783,00	2 349,00				
560			897,00	2 691,00				
630			1 010,00	3 029,00				
710					1 154,00	3 461,00		
800					1 301,00	3 902,00		
900							2 012,00	6 035,00
1000							2 138,00	6 413,00
1250							2 694,00	8 082,00

Niestandardowe grubości ścianki - cena na zapytanie ofertowe  
Price for not standard wall thicknesses for enquiry.

Długość standardowa L: 3 m (do ø560) / 2,7 m (od ø630) - Standard lengths L: 3 m (≤ ø560) / 2,7 m (≥ ø630).

Długości niestandardowe: 2500≤L<3000 mm: dopłata - extra charge +5%, 1000≤L<2000 mm: dopłata - extra charge +20%,

• Non-standard lengths: 2000≤L<2500 mm: dopłata - extra charge +10%, L<1000 mm: dopłata - extra charge +30%.





Rura zwijana ze stali kwasoodpornej - Circular duct (stainless steel)

RZ-S



øD [mm]	Grubość blachy • Sheet thickness [mm]	Cena [EUR/szt.] • Price [EUR/pc]
80	0,5	161,62
100	0,5	202,50
112	0,5	251,17
125	0,5	251,82
140	0,5	282,19
150	0,5	302,07
160	0,5	319,59
180	0,5	364,08
200	0,5	395,60
224	0,5	445,85
250	0,5	496,45
280	0,5	555,78
300	0,5	575,21
315	0,5	624,79

øD [mm]	Grubość blachy • Sheet thickness [mm]	Cena [EUR/szt.] • Price [EUR/pc]
355	0,5	722,22
400	0,5	801,82
450	0,6	1 032,70
500	0,6	1 157,56
560	0,6	1 279,63
600	0,6	1 361,53
630	0,6	1 456,24
710	0,8	2 167,43
800	0,8	2 421,62
900	0,8	2 758,76
1000	0,8	3 039,86
1120	0,8	3 379,04
1250	0,8	3 744,69

**UWAGA:** długości standardowe L=3000 mm. Inne średnice na zapytanie ofertowe.  
Możliwość wykonania rur o grubości blachy 0,8 mm.

ATTENTION: standard lengths are L=3000 mm. Price for other diameter for enquiry.  
On individual demand ducts can be produced of 0,8mm thick material.



## SPIRBOX - bezpieczny system transportu rur SPIRO® - Pipe transportation

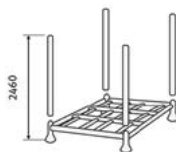
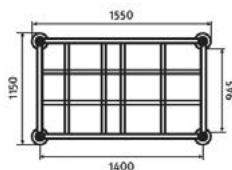

Kupując rury zwijane SPIRO® z dostawą w systemie SPIRBOX klient kupuje również kosz SPIRBOX (3000 zł netto za każdy kosz SPIRBOX). Lindab odkupuje kosze SPIRBOX od klientów za tę samą cenę.

Ordering coil ducts in a SPIRBOX delivery system You are also purchasing SPIRBOX box (3000 PLN per one SPIRBOX). Lindab buys the boxes back at the same price.

øD [mm]	Ilość rur (3 mb) w koszu SPIRBOX • Pipe quantity (3m) in a box [szt. • pc]	kosz SPIRBOX • SPIRBOX box
100	200	3 000 PLN
125	130	
150	94	
160	80	
200	48	
250	30	
315	20	



### Mocowanie kanału - Duct support

MDR



**Używane do przytwierdzenia kanału na jego złączeniach. W podstawie znajdują się otwory do montażu.**

*Used to fix ducts standing on joists. Is provided with fixing holes in the base.*

øD [mm]	Cena [PLN/szt.] • Price [PLN/pc]
80	29,93
100	29,93
125	38,93
140	41,27
150	43,61
160	45,94
180	56,62
200	67,52
224	70,08
250	72,64

øD [mm]	Cena [PLN/szt.] • Price [PLN/pc]
280	80,20
300	87,99
315	91,11
355	103,23
400	115,25
450	134,05
500	152,84
560	197,90
630	242,73

# KSZTAŁTKI WENTYLACYJNE OKRĄGŁE

Kolana tłoczone bez uszczelki i z uszczelką

• Pressed bends without gasket and with gasket

**DIRECT  
VENT**



## Kolano tłoczone SAFE bez uszczelki • Pressed bend without gasket

**B**



	90°	60°	45°	30°	15°
∅D [mm]	<b>Cena [PLN/szt.] • Price [PLN/pc]</b>				
<b>80</b>	<b>46,05</b>	<b>78,43</b>	<b>37,04</b>	<b>40,05</b>	<b>64,41</b>
<b>100</b>	<b>46,83</b>	<b>55,73</b>	<b>37,04</b>	<b>40,05</b>	<b>55,73</b>
<b>125</b>	<b>58,29</b>	<b>62,07</b>	<b>43,95</b>	<b>46,95</b>	<b>62,63</b>
<b>150</b>	<b>80,65</b>	<b>112,46</b>	<b>59,63</b>	<b>64,41</b>	<b>83,66</b>
<b>160</b>	<b>84,77</b>	<b>117,14</b>	<b>63,18</b>	<b>66,07</b>	<b>73,19</b>
<b>180</b>	<b>110,57</b>	<b>142,95</b>	<b>78,31</b>	<b>83,66</b>	<b>99,34</b>
<b>200</b>	<b>125,26</b>	<b>141,17</b>	<b>83,54</b>	<b>92,33</b>	<b>95,77</b>
<b>250</b>	<b>208,02</b>	<b>x</b>	<b>135,16</b>	<b>x</b>	<b>x</b>

## Kolano tłoczone z uszczelką • Pressed bend with gasket

**BL**



	90°	60°	45°	30°	15°
∅D [mm]	<b>Cena [PLN/szt.] • Price [PLN/pc]</b>				
<b>80</b>	<b>64,41</b>	<b>95,56</b>	<b>56,40</b>	<b>58,07</b>	<b>81,98</b>
<b>100</b>	<b>69,30</b>	<b>73,42</b>	<b>56,51</b>	<b>58,07</b>	<b>73,42</b>
<b>125</b>	<b>82,43</b>	<b>81,98</b>	<b>65,40</b>	<b>64,85</b>	<b>80,20</b>
<b>150</b>	<b>103,01</b>	<b>134,94</b>	<b>76,20</b>	<b>85,43</b>	<b>104,34</b>
<b>160</b>	<b>110,24</b>	<b>138,50</b>	<b>86,32</b>	<b>88,77</b>	<b>95,56</b>
<b>180</b>	<b>128,26</b>	<b>162,52</b>	<b>89,22</b>	<b>104,57</b>	<b>132,60</b>
<b>200</b>	<b>148,18</b>	<b>166,75</b>	<b>104,34</b>	<b>116,13</b>	<b>121,02</b>
<b>250</b>	<b>223,59</b>	<b>x</b>	<b>152,29</b>	<b>x</b>	<b>x</b>

**Wykonanie z: blachy stalowej ocynkowanej - w klasie ocynku Z275, minimalna masa powłoki obustronnie 275 g/m<sup>2</sup>, zgodnie z PN-EN 10346.**

Completed out of: galvanized steel - in class Z275, min. mass of two-sided zinc coat 275 g/m<sup>2</sup> according to the PN-EN 10346.



## Kolano krótkie nypłowe/nypłowo-mufowe 90° • 90° Short pressed bend

**BFK(M)L**

Kolano tłoczone, zgrzewane liniowo z krótkim promieniem, który ułatwia montaż w miejscach trudno dostępnych. • Used to fix ducts standing on joists. Is provided with fixing holes in the base.



øD [mm]	Cena [PLN/szt.] • Price [PLN/pc]	
	BFKL	BFKML
100	63,97	84,21
125	75,31	95,89
160	93,11	110,69

## Kolano tłoczone bez uszczelki (stal kwasoodporna)

• Pressed bend without gasket (stainless steel)

**B-S**



øD [mm]	90°	45°
	Cena [PLN/szt.] • Price [PLN/pc]	
100	196,89	155,40
125	244,73	184,32
160	355,86	265,64
200	525,83	350,74

## Kolano tłoczone z uszczelką (stal kwasoodporna)

• Pressed bend with gasket (stainless steel)

**BL-S**



øD [mm]	90°	45°
	Cena [PLN/szt.] • Price [PLN/pc]	
100	291,11	237,50
125	346,29	274,65
160	462,87	362,31
200	622,27	438,18

**Wykonanie z: blachy stalowej ocynkowanej - w klasie ocynku Z275, minimalna masa powłoki obustronnie 275 g/m<sup>2</sup>, zgodnie z PN-EN 10346; ze stali kwasoodpornej - 1.4301 EN 10088.**

Completed out of: galvanized steel - in class Z275, min. mass of two-sided zinc coat 275 g/m<sup>2</sup> according to the PN-EN 10346; stainless steel - 1.4301 EN 10088.



## Kolano segmentowe bez uszczelki • Segmented bend without gasket

BFE



	90°	60°	45°	30°	15°
øD [mm]	Cena [PLN/szt.] • Price [PLN/pc]				
224	85,55	75,20	66,19	50,62	45,61
250	87,21	76,76	67,52	51,61	46,49
315	112,91	91,99	88,11	61,52	55,51
355	159,41	141,38	114,13	83,76	75,31
400	189,44	167,97	135,60	99,57	89,55
450	243,17	214,02	161,41	123,14	110,80
500	291,22	262,97	198,12	161,97	145,72
630	489,23	449,41	371,88	268,32	241,39
710	807,83	687,80	513,82	369,09	316,15
800	910,39	801,15	579,12	434,28	390,90
1000	1 522,88	1 339,89	871,34	629,39	566,44

Na zamówienie • On request: ø280, ø300, ø350, ø560, ø900, ø1120, ø1250.

## Kolano segmentowe bez uszczelki (stal kwasoodporna)

• Segmented bend without gasket (stainless steel)

BFE-S



	90°	45°
øD [mm]	Cena [PLN/szt.] • Price [PLN/pc]	
250	366,31	283,55
315	474,33	369,65
355	669,77	479,44
400	795,81	569,66
450	1 021,41	678,12
500	1 222,97	831,85
630	2 054,94	1 562,04

Wykonanie z: blachy stalowej ocynkowanej - w klasie ocynku Z275, minimalna masa powłoki obustronnie 275 g/m<sup>2</sup>, zgodnie z PN-EN 10346; ze stali kwasoodpornej - 1.4301 EN 10088.

Completed out of: galvanized steel - in class Z275, min. mass of two-sided zinc coat 275 g/m<sup>2</sup> according to the PN-EN 10346; stainless steel - 1.4301 EN 10088.



## Kolano segmentowe z uszczelką • Segmented bend with gasket

BFL



	90°	60°	45°	30°	15°
∅D [mm]	Cena [PLN/szt.] • Price [PLN/pc]				
224	112,46	110,02	109,90	98,90	98,45
250	112,46	110,02	109,90	98,90	98,45
315	148,73	132,38	132,15	118,92	118,36
355	195,67	174,10	173,87	156,51	155,84
400	242,61	215,81	215,58	194,12	193,22
450	309,58	275,43	275,10	247,62	246,51
500	380,55	338,50	322,05	304,35	303,02
630	673,34	639,74	482,11	455,75	453,52
710	994,26	944,43	712,04	672,78	669,66
800	1 104,61	1 049,44	791,14	747,53	744,09
1000	1 776,84	1 687,95	1 272,48	1 202,40	1 196,72

Na zamówienie • On request: ∅280, ∅300, ∅350, ∅560, ∅900, ∅1120, ∅1250.

**Wykonanie z: blachy stalowej ocynkowanej - w klasie ocynku Z275, minimalna masa powłoki obustronnie 275 g/m<sup>2</sup>, zgodnie z PN-EN 10346.**

Completed out of: galvanized steel - in class Z275, min. mass of two-sided zinc coat 275 g/m<sup>2</sup> according to the PN-EN 10346.



## Redukcja tłoczona SAFE bez uszczelki • Pressed reducer without gasket

RC

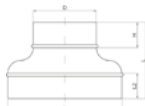

øD [mm]	Cena [PLN/szt.] • Price [PLN/pc]									
	øB [mm]									
	100	125	150	160	180	200	224	250	300	315
80	32,37	38,26	x	39,50	x	x	x	x	x	x
100	x	38,26	38,60	39,82	51,84	53,29	x	x	x	x
125	x	x	38,60	38,83	51,84	53,29	x	69,75	x	x
150	x	x	x	42,50	51,84	53,29	73,98	69,75	x	x
160	x	x	x	x	51,84	50,84	73,98	69,75	x	93,21
180	x	x	x	x	x	50,84	x	69,75	x	x
200	x	x	x	x	x	x	63,63	69,75	95,44	93,21
224	x	x	x	x	x	x	x	69,75	x	x
250	x	x	x	x	x	x	x	x	92,77	92,56

## Redukcja tłoczona z uszczelką • Pressed reducer with gasket

RCPL

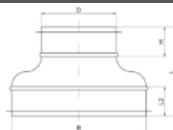

øD [mm]	Cena [PLN/szt.] • Price [PLN/pc]										
	øB [mm]										
	100	125	150	160	180	200	224	250	300	315	355
80	51,28	58,07	x	60,85	x	x	x	x	x	x	x
100	x	58,07	67,41	60,85	81,54	79,21	x	x	x	x	x
125	x	x	67,41	60,85	81,54	79,21	x	x	x	x	x
150	x	x	x	x	79,76	77,43	73,98	x	x	x	x
160	x	x	x	x	79,76	77,43	106,12	103,12	x	128,93	x
200	x	x	x	x	x	x	106,12	104,79	132,48	132,48	x
224	x	x	x	x	x	x	x	104,79	x	x	x
250	x	x	x	x	x	x	x	x	132,48	135,60	244,84
315	x	x	x	x	x	x	x	x	x	x	233,71

**Wykonanie z:** blachy stalowej ocynkowanej - w klasie ocynku Z275, minimalna masa powłoki obustronnie 275 g/m<sup>2</sup>, zgodnie z PN-EN 10346.

Completed out of: galvanized steel - in class Z275, min. mass of two-sided zinc coat 275 g/m<sup>2</sup> according to the PN-EN 10346.





**Redukcja tłoczona mufowo-nyplowa SAFE bez uszczelki**

• Pressed male-female reducer without gasket

**RCF**

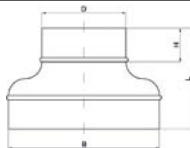

øD [mm]	Cena [PLN/szt.] • Price [PLN/pc]						
	øB [mm]						
	100	125	150	160	200	250	315
80	29,26	38,26	x	x	x	x	x
100	x	32,70	45,72	39,71	48,50	x	x
125	x	x	35,82	40,38	47,39	x	x
150	x	x	x	x	58,29	x	x
160	x	x	x	x	49,51	69,97	91,66
200	x	x	x	x	x	69,97	91,66
250	x	x	x	x	x	x	91,66

**Redukcja tłoczona mufowo-nyplowa z uszczelką**

• Pressed male-female reducer with gasket

**RCFPL**

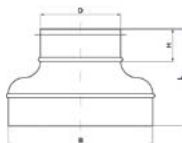

øD [mm]	Cena [PLN/szt.] • Price [PLN/pc]						
	øB [mm]						
	100	125	150	160	200	250	315
80	37,27	50,94	x	x	x	x	x
100	x	41,49	58,29	48,50	57,62	x	x
125	x	x	58,29	49,83	57,29	x	x
150	x	x	x	x	65,63	x	x
160	x	x	x	x	59,29	79,42	104,67
200	x	x	x	x	x	79,42	104,67
250	x	x	x	x	x	x	104,67

**Wykonanie z:** blachy stalowej ocynkowanej - w klasie ocynku Z275, minimalna masa powłoki obustronnie 275 g/m<sup>2</sup>, zgodnie z PN-EN 10346.

Completed out of: galvanized steel - in class Z275, min. mass of two-sided zinc coat 275 g/m<sup>2</sup> according to the PN-EN 10346.



## Redukcja symetryczna bez uszczelki

• Symmetric hand made reducer without gasket

RCLE



ød [mm]	Cena [PLN/szt.] • Price [PLN/pc]				
	øD [mm]				
	400	500	630	800	1000
160	99,34	140,27	x	x	x
200	99,34	136,93	206,24	x	x
250	99,34	133,49	195,11	x	x
315	99,34	130,04	187,11	313,92	x
355	99,34	126,59	187,11	301,90	x
400	x	126,59	183,00	293,90	492,12
450	x	126,59	183,00	293,90	492,12
500	x	x	179,32	285,78	451,19
630	x	x	x	281,77	410,14
800	x	x	x	x	369,21

## Redukcja symetryczna z uszczelką • Symmetric hand made reducer with gasket

RCLL



ød [mm]	Cena [PLN/szt.] • Price [PLN/pc]				
	øD [mm]				
	400	500	630	800	1000
160	149,06	204,79	x	x	x
200	149,06	201,91	294,89	x	x
250	149,06	198,89	285,55	x	x
315	149,06	196,34	282,21	406,91	x
355	149,06	193,56	278,99	396,58	x
400	x	193,45	275,88	389,67	551,64
450	x	193,45	275,65	389,67	551,64
500	x	x	272,65	382,77	520,71
630	x	x	x	379,22	517,16
800	x	x	x	x	482,78

Wykonanie z: blachy stalowej ocynkowanej - w klasie ocynku Z275, minimalna masa powłoki obustronnie 275 g/m<sup>2</sup>, zgodnie z PN-EN 10346.

Completed out of: galvanized steel - in class Z275, min. mass of two-sided zinc coat 275 g/m<sup>2</sup> according to the PN-EN 10346.



## Redukcja niesymetryczna bez uszczelki

• Eccentric hand made reducer without gasket

RLE

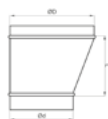

ød [mm]	Cena [PLN/szt.] • Price [PLN/pc]				
	øD [mm]				
	400	500	630	800	1000
160	123,70	174,75	x	x	x
200	123,70	170,42	285,34	x	x
250	123,70	166,19	269,87	x	x
315	123,70	161,97	258,85	383,78	x
355	123,70	157,73	258,85	369,09	x
400	x	155,74	253,18	359,31	601,81
450	x	x	253,18	359,31	601,81
500	x	x	247,96	349,40	551,52
630	x	x	x	344,40	501,47
800	x	x	x	x	451,30

## Redukcja niesymetryczna z uszczelką

• Eccentric hand made reducer with gasket

RLL



ød [mm]	Cena [PLN/szt.] • Price [PLN/pc]				
	øD [mm]				
	400	500	630	800	1000
160	181,88	254,97	x	x	x
200	181,88	251,51	370,87	x	x
250	181,88	247,62	359,08	x	x
315	181,88	244,50	354,86	497,47	x
355	181,88	240,95	350,85	484,78	x
400	x	239,50	347,07	476,33	687,36
450	x	x	346,52	476,33	687,36
500	x	x	342,73	467,88	648,76
630	x	x	x	463,76	644,41
800	x	x	x	x	601,47

**Wykonanie z:** blachy stalowej ocynkowanej - w klasie ocynku Z275, minimalna masa powłoki obustronnie 275 g/m<sup>2</sup>, zgodnie z PN-EN 10346.

Completed out of: galvanized steel - in class Z275, min. mass of two-sided zinc coat 275 g/m<sup>2</sup> according to the PN-EN 10346.



## Redukcja symetryczna bez uszczelki (stal kwasoodporna)

• Symmetric hand made reducer without gasket (stainless steel)

RCLE-S



ød [mm]	Cena [PLN/szt.] • Price [PLN/pc]							
	øD [mm]							
	125	160	200	250	315	400	500	630
100	160,63	167,09	223,26	x	x	x	x	x
125	x	162,41	223,26	292,12	x	x	x	x
160	x	x	213,03	292,12	390,68	417,26	589,24	x
200	x	x	x	292,12	390,68	417,26	575,00	866,33
250	x	x	x	x	387,56	417,26	560,42	819,17
315	x	x	x	x	x	417,26	546,19	786,13
400	x	x	x	x	x	x	531,73	768,67
450	x	x	x	x	x	x	531,73	768,67
500	x	x	x	x	x	x	x	752,99

## Trójnik symetryczny bez uszczelki • T-piece without gasket

TCP(E)

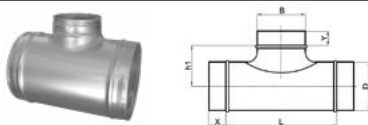

øB [mm]	Cena [PLN/szt.] • Price [PLN/pc]									
	øD [mm]									
	100	125	160	200	250	315	400	500	630	800
80	43,28	44,94	46,61	50,94	x	x	x	x	x	x
100	43,72	45,94	47,39	58,29	67,08	84,10	x	x	x	x
125	x	47,94	51,61	60,63	71,42	88,21	121,25	x	x	x
160	x	x	73,86	71,42	82,43	92,10	126,26	161,07	199,35	316,15
200	x	x	x	78,87	95,22	111,91	154,18	188,10	199,35	316,15
250	x	x	x	x	118,36	137,60	173,87	215,81	225,27	341,95
315	x	x	x	x	x	187,44	210,47	276,99	285,55	380,67
400	x	x	x	x	x	x	281,33	343,84	375,55	412,93
500	x	x	x	x	x	x	x	431,72	446,30	470,99
630	x	x	x	x	x	x	x	x	579,23	616,04

Wykonanie z: blachy stalowej ocynkowanej - w klasie ocynku Z275, minimalna masa powłoki obustronnie 275 g/m<sup>2</sup>, zgodnie z PN-EN 10346; ze stali kwasoodpornej - 1.4301 EN 10088.

Completed out of: galvanized steel - in class Z275, min. mass of two-sided zinc coat 275 g/m<sup>2</sup> according to the PN-EN 10346; stainless steel - 1.4301 EN 10088.



**Trójnik symetryczny z uszczelką - T-piece with gasket**

**TCPL**

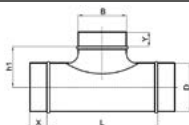

øB [mm]								
	160	200	250	315	400	500	630	800
80	76,98	108,68	x	x	x	x	x	x
100	x	84,54	104,23	132,94	x	x	x	x
125	x	94,78	108,68	137,39	234,05	x	x	x
160	x	x	124,82	163,97	234,05	268,53	284,88	451,53
200	x	x	144,06	190,66	234,05	268,53	284,88	451,53
250	x	x	x	234,94	292,56	308,36	321,93	488,34
315	x	x	x	x	370,66	395,57	407,92	543,74
400	x	x	x	x	433,94	491,13	536,40	589,68
500	x	x	x	x	x	616,71	637,51	672,67
630	x	x	x	x	x	x	827,40	880,02

**Trójnik symetryczny bez uszczelki (stal kwasoodporna)**

- T-piece without gasket (stainless steel)

**TCPE-S**

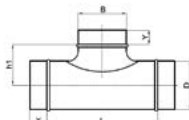

øB [mm]	Cena [PLN/szt.] - Price [PLN/pc]								
	øD [mm]								
	100	125	160	200	250	315	400	500	630
100	195,89	205,69	208,90	256,41	295,01	370,09	x	x	x
125	x	214,69	231,38	266,53	313,80	387,89	509,37	x	x
160	x	x	330,94	319,59	362,64	405,36	530,17	676,45	837,53
200	x	x	x	353,41	426,72	492,35	647,75	789,80	837,53
250	x	x	x	x	530,17	616,60	730,30	906,71	946,54
315	x	x	x	x	x	839,97	883,92	1 163,24	1 199,17
400	x	x	x	x	x	x	1 181,60	1 444,34	1 577,28
500	x	x	x	x	x	x	x	1 813,32	1 874,50
630	x	x	x	x	x	x	x	x	2 432,82

Średnice na zamówienie - On request: ø140, ø224, ø280, ø300, ø350, ø355, ø560, ø710, ø900.

**Wykonanie z: blachy stalowej ocynkowanej - w klasie ocynku Z275, minimalna masa powłoki obustronnie 275 g/m<sup>2</sup>, zgodnie z PN-EN 10346; ze stali kwasoodpornej - 1.4301 EN 10088.**

Completed out of: galvanized steel - in class Z275, min. mass of two-sided zinc coat 275 g/m<sup>2</sup> according to the PN-EN 10346; stainless steel - 1.4301 EN 10088.

**Trójnik symetryczny tłoczony SAFE bez uszczelki**

- Pressed T-piece without gasket

**TSHF**



ød <sub>3</sub> [mm]	Cena [PLN/szt.] - Price [PLN/pc]					
	ød <sub>1</sub> [mm]					
	100	125	160	200	250	315
80	44,60	50,28	x	x	x	x
100	48,39	52,73	58,41	x	x	x
125	x	58,96	66,64	x	x	x
160	x	x	77,76	85,43	x	x
200	x	x	x	97,89	x	x
250	x	x	x	x	164,41	x
315	x	x	x	x	x	229,72

**Trójnik symetryczny tłoczony z uszczelką - Pressed T-piece with gasket**

**TSHFL**

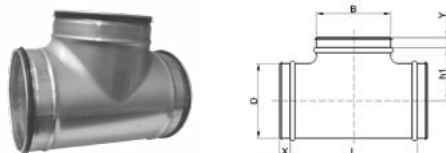

ød <sub>3</sub> [mm]	Cena [PLN/szt.] - Price [PLN/pc]					
	ød <sub>1</sub> [mm]					
	100	125	160	200	250	315
80	69,75	84,77	x	x	x	x
100	75,31	94,89	84,77	x	x	x
125	x	111,13	94,89	x	x	x
160	x	x	111,13	124,25	x	x
200	x	x	x	138,05	x	x
250	x	x	x	x	222,15	x
315	x	x	x	x	x	300,01



Trójnik z odejściem pod kątem 45° bez uszczelki • 45° T-piece without gasket

**TVE 45**

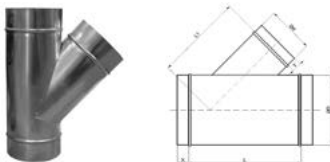

ød [mm]	Cena [PLN/szt.] • Price [PLN/pc]									
	øD [mm]									
	100	125	150	160	200	250	315	400	500	630
100	88,32	96,00	110,46	114,80	127,48	139,05	176,54	x	x	x
125	x	110,35	128,93	131,37	134,05	144,95	181,88	241,16	x	x
150	x	x	138,82	138,82	145,17	152,40	188,77	256,63	x	x
160	x	x	x	147,40	154,18	158,97	197,46	271,09	x	x
200	x	x	x	x	165,97	176,87	225,15	292,23	338,84	427,05
250	x	x	x	x	x	202,46	244,39	315,14	377,77	453,42
315	x	x	x	x	x	x	299,46	394,02	418,49	548,41
400	x	x	x	x	x	x	x	433,17	532,61	584,24
500	x	x	x	x	x	x	x	x	764,11	825,17
630	x	x	x	x	x	x	x	x	x	1 096,16

Trójnik z odejściem pod kątem 45° z uszczelką • 45° T-piece with gasket

**TVL 45**

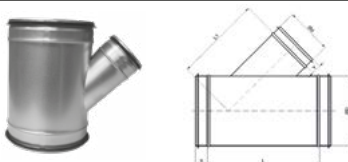

ød [mm]	Cena [PLN/szt.] • Price [PLN/pc]									
	øD [mm]									
	100	125	150	160	200	250	315	400	500	630
100	110,46	120,03	138,16	143,50	159,18	173,64	220,48	x	x	x
125	x	137,94	161,19	164,30	167,64	181,32	227,26	301,46	x	x
150	x	x	173,53	173,53	181,55	190,66	235,94	320,71	x	x
160	x	x	x	184,22	192,78	198,68	246,84	338,84	x	x
200	x	x	x	x	207,58	221,03	281,55	365,31	423,49	533,84
250	x	x	x	x	x	252,96	305,47	394,02	472,22	566,88
315	x	x	x	x	x	x	374,33	492,46	523,05	685,35
400	x	x	x	x	x	x	x	541,51	665,78	730,30
500	x	x	x	x	x	x	x	x	955,22	1 031,53
630	x	x	x	x	x	x	x	x	x	1 370,37

**Trójnik orłowy bez uszczelki - *Twin bend without gasket*** **YVE**

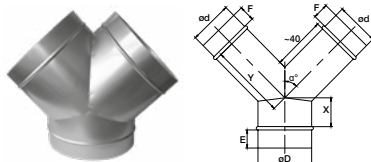

ød [mm]	Cena [PLN/szt.] - Price [PLN/pc]					
	øD [mm]					
	100	125	150	160	200	250
<b>α=45°</b>						
100	51,95	61,41	70,31	78,43	91,99	113,36
125	x	57,07	75,64	80,98	99,11	127,59
160	x	x	79,76	92,56	107,46	136,93
200	x	x	x	83,20	120,92	155,96
250	x	x	x	x	116,91	162,97
315	x	x	x	x	x	168,75
<b>α=90°</b>						
100	47,16	55,85	63,97	71,30	x	x
125	x	51,95	68,74	73,65	90,21	x
160	x	x	x	84,10	97,66	x
200	x	x	x	x	109,90	141,72
250	x	x	x	x	x	148,06

**Wykonanie z: blachy stalowej ocynkowanej - w klasie ocynku Z275, minimalna masa powłoki obustronnie 275 g/m<sup>2</sup>, zgodnie z PN-EN 10346.**

*Completed out of: galvanized steel - in class Z275, min. mass of two-sided zinc coat 275 g/m<sup>2</sup> according to the PN-EN 10346.*





## Trójnik orłowy z uszczelką - *Twin bend with gasket*

YVL

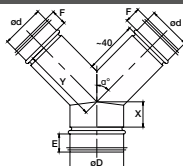

$\phi d$ [mm]	Cena [PLN/szt.] - Price [PLN/pc]					
	$\phi D$ [mm]					
	100	125	150	160	200	250
$\alpha=45^\circ$						
100	78,75	93,00	106,56	118,80	139,49	171,75
125	x	86,54	114,69	122,70	150,17	193,11
160	x	x	120,92	140,16	162,75	207,47
200	x	x	x	125,93	183,10	236,06
250	x	x	x	x	177,10	246,73
315	x	x	x	x	x	255,63
$\alpha=90^\circ$						
100	71,53	84,54	96,78	107,90	126,71	x
125	x	78,75	104,23	111,57	136,49	x
160	x	x	x	127,48	147,84	x
200	x	x	x	x	166,42	214,59
250	x	x	x	x	x	224,37

**Wykonanie z: blachy stalowej ocynkowanej - w klasie ocynku Z275, minimalna masa powłoki obustronnie 275 g/m<sup>2</sup>, zgodnie z PN-EN 10346.**

*Completed out of: galvanized steel - in class Z275, min. mass of two-sided zinc coat 275 g/m<sup>2</sup> according to the PN-EN 10346.*



## Sztucer siodłowy SAFE bez uszczelki - Collar saddle without gasket

PS / PSE

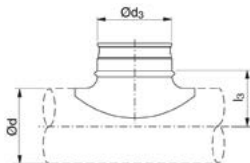

øD1 [mm]	Cena [PLN/szt.] • Price [PLN/pc]									
	øD [mm]									
	80	100	125	150	160	200	250	315	400	500
80	29,03	29,03	29,03	x	29,03	29,03	29,03	x	x	x
100	x	29,48	29,48	x	29,48	29,48	29,48	29,48	52,06	52,06
125	x	x	36,94	x	36,94	36,94	36,94	36,94	x	36,94
150	x	x	x	49,95	x	49,95	49,95	49,95	x	x
160	x	x	x	x	52,73	52,73	52,73	52,73	52,73	70,52
200	x	x	x	x	x	70,52	70,52	70,52	70,52	x
250	x	x	x	x	x	x	100,56	88,99	85,32	x
315	x	x	x	x	x	x	x	140,72	122,70	x

## Sztucer siodłowy z uszczelką - Collar saddle with gasket

PSL

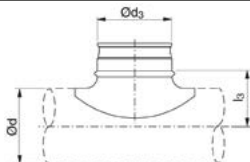

øD1 [mm]	Cena [PLN/szt.] • Price [PLN/pc]									
	øD [mm]									
	80	100	125	150	160	200	250	315	400	500
80	38,60	38,60	38,60	x	38,60	38,60	38,60	x	x	x
100	x	41,49	x	x	41,49	41,49	41,49	41,49	57,51	41,49
125	x	x	47,61	x	47,61	47,61	47,61	47,61	x	47,61
150	x	x	x	57,51	x	57,51	57,51	57,51	x	x
160	x	x	x	x	63,97	63,97	63,97	63,97	63,97	80,98
200	x	x	x	x	x	83,99	80,20	80,20	77,09	x
250	x	x	x	x	x	x	112,24	102,90	99,89	x
315	x	x	x	x	x	x	x	147,28	132,82	x

**Wykonanie z: blachy stalowej ocynkowanej - w klasie ocynku Z275, minimalna masa powłoki obustronnie 275 g/m<sup>2</sup>, zgodnie z PN-EN 10346.**

Completed out of: galvanized steel - in class Z275, min. mass of two-sided zinc coat 275 g/m<sup>2</sup> according to the PN-EN 10346.



**Sztucer z siatką • Angle take-off with mesh 45°** **AVE**



øD [mm]	Op. ʸ	Cena [PLN/szt.] • Price [PLN/pc]	øD [mm]	Op. ʸ	Cena [PLN/szt.] • Price [PLN/pc]	øD [mm]	Op. ʸ	Cena [PLN/szt.] • Price [PLN/pc]
100	65	76,86	250	30	120,70	500	8	280,99
125	50	79,54	315	28	142,83	560		381,78
150	30	91,55	355	24	157,18	630		430,83
160	60	91,99	400	15	186,21			
200	50	102,78	450	9	234,94			

ʸ Ilość [szt./opak.] • Quantity [pcs/ pack.]

**Sztucer, nakładka na kanał prostokątny • Flat shoes** **FBE**



øD [mm]	Cena [PLN/szt.] • Price [PLN/pc]	øD [mm]	Cena [PLN/szt.] • Price [PLN/pc]	øD [mm]	Cena [PLN/szt.] • Price [PLN/pc]
80	49,28	200	85,65	355	199,56
100	49,51	224	92,33	400	257,53
125	49,51	250	98,33	450	314,37
140	55,07	280	113,02	500	366,87
150	60,51	300	143,39	560	440,40
160	61,52	315	161,97	630	528,39
180	73,65				

**Sztucer, nakładka na kanał okrągły • Curved boot** **CBE**

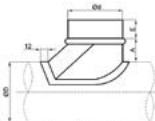

øD1 [mm]	Cena [PLN/szt.] • Price [PLN/pc]											
	øD [mm]											
	100	125	150	160	200	250	300	315	355	400	450	500
100	52,06	52,06	63,63	64,85	90,21	103,45	151,06	170,53	210,14	271,09	330,94	386,23
125	x	52,06	63,63	64,85	90,21	103,45	151,06	170,53	210,14	271,09	330,94	386,23
150	x	x	63,63	64,85	90,21	103,45	151,06	170,53	210,14	271,09	330,94	386,23
160	x	x	x	64,85	90,21	103,45	151,06	170,53	210,14	271,09	x	386,23
200	x	x	x	x	90,21	103,45	151,06	170,53	210,14	271,09	330,94	386,23
224	x	x	x	x	x	103,45	151,06	x	x	x	x	x
250	x	x	x	x	x	103,45	151,06	170,53	210,14	271,09	330,94	386,23
300	x	x	x	x	x	x	151,06	170,53	210,14	271,09	330,94	386,23
315	x	x	x	x	x	x	x	170,53	210,14	271,09	330,94	386,23

**Wykonanie z: blachy stalowej ocynkowanej - w klasie ocynku Z275, minimalna masa powłoki obustronnie 275 g/m<sup>2</sup>, zgodnie z PN-EN 10346.**

Completed out of: galvanized steel - in class Z275, min. mass of two-sided zinc coat 275 g/m<sup>2</sup> according to the PN-EN 10346.



Łącznik nypłowy z uszczelką • Male connector with gasket

SSST



øD [mm]	Cena [PLN/szt.] • Price [PLN/pc]
80	12,00
100	11,00
125	12,00
140	13,00
150	13,00
160	14,00
180	15,00
200	15,00
224	19,00
250	19,00
280	23,00
300	26,00
315	26,00

øD [mm]	Cena [PLN/szt.] • Price [PLN/pc]
350	39,00
355	39,00
400	44,00
450	50,00
500	55,00
560	61,00
600	99,00
630	105,00
710	112,00
800	138,00
900	160,00
1000	198,00
1250	275,00

**Wykonanie z: blachy stalowej ocynkowanej - w klasie ocynku Z275, minimalna masa powłoki obustronnie 275 g/m<sup>2</sup>, zgodnie z PN-EN 10346.**

*Completed out of: galvanized steel - in class Z275, min. mass of two-sided zinc coat 275 g/m<sup>2</sup> according to the PN-EN 10346.*



**Nyple teleskopowy** • Telescopic male coupling

**SNPL**



L [mm]	150	300	500
øD [mm]	Cena [PLN/szt.] • Price [PLN/pc]		
80	61,00	86,00	120,00
100	61,00	86,00	120,00
125	63,00	88,00	123,00
140	65,00	90,00	127,00
150	65,00	91,00	128,00
160	66,00	92,00	130,00
180	75,00	105,00	146,00
200	86,00	120,00	167,00
224	94,00	131,00	183,00
250	101,00	142,00	199,00
280	123,00	172,00	241,00
300	136,00	191,00	268,00
315	147,00	207,00	289,00
355	171,00	239,00	334,00
400	211,00	296,00	414,00
450	220,00	308,00	430,00
500	228,00	319,00	448,00
560	292,00	408,00	572,00
630	355,00	497,00	696,00



## Nypel bez uszczelki • Male coupling without gasket

NP / NPE



øD [mm]	Opakowanie [szt.]	Cena [PLN/szt.]
80	90	12,24
100	55	12,24
125	40	12,24
150	55	12,24
160	40	12,91
180	55	14,23
200	45	15,68
224	20	17,13
250	40	18,68

øD [mm]	Opakowanie [szt.]	Cena [PLN/szt.]
315	26	25,59
355	20	27,48
400	24	34,38
500*	24	48,84
630*	16	68,30
710*	15	94,45
800*	10	120,70
1000*		187,44
1250*		250,06

## Nypel z uszczelką • Male coupling with gasket

NPL

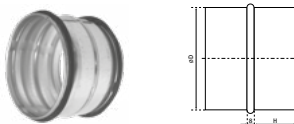

øD [mm]	Opakowanie [szt.]	Cena [PLN/szt.]
80	90	27,70
100	55	27,70
125	40	27,70
150	55	27,70
160	40	30,03
180	55	33,93
200	45	38,93
224	20	42,50
250	40	46,05

øD [mm]	Opakowanie [szt.]	Cena [PLN/szt.]
315	26	67,08
355	20	77,53
400	24	96,00
500	24	103,68
630	16	161,52
710	15	178,43
800	10	195,45
1000		314,37
1250		424,94

\* NPE

**Wykonanie z:** blachy stalowej ocynkowanej - w klasie ocynku Z275, minimalna masa powłoki obustronnie 275 g/m<sup>2</sup>, zgodnie z PN-EN 10346.

Completed out of: galvanized steel - in class Z275, min. mass of two-sided zinc coat 275 g/m<sup>2</sup> according to the PN-EN 10346.



Mufa • Female coupling

MF / MFE

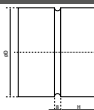

øD [mm]	Opakowanie [szt.]	Cena [PLN/szt.]
80		12,24
100	55	12,24
125	40	12,24
150	55	12,24
160	40	12,91
180		14,23
200	45	15,68
224		17,13
250	40	18,68

øD [mm]	Opakowanie [szt.]	Cena [PLN/szt.]
315	26	25,59
355*	20	27,48
400*	24	34,38
500*	24	48,84
630*	16	68,30
710*	15	94,45
800*	10	120,70
1000*		187,44
1250*		250,06

Nypel bez uszczelki i mufa ze stali kwasoodpornej  
• Male coupling without gasket and female coupling (stainless steel)

NPE-S / MFE-S

NPE-S



øD [mm]	Cena [PLN/szt.]
100	49,51
125	49,51
160	49,51
200	60,51
250	66,19
315	86,88
355	118,58
400	148,39
500	211,25
630	295,56

MFE-S



øD [mm]	Cena [PLN/szt.]
100	49,51
125	49,51
160	49,51
200	60,51
250	66,19
315	86,88
355	118,58
400	148,39
500	211,25
630	295,56

\*) MFE

Wykonanie z: blachy stalowej ocynkowanej - w klasie ocynku Z275, minimalna masa powłoki obustronnie 275 g/m<sup>2</sup>, zgodnie z PN-EN 10346; ze stali kwasoodpornej - 1.4301 EN 10088.

Completed out of: galvanized steel - in class Z275, min. mass of two-sided zinc coat 275 g/m<sup>2</sup> according to the PN-EN 10346; stainless steel - 1.4301 EN 10088.



## Zaślepka przewodu • Duct end cap

ES



øD [mm]	Op. <sup>1)</sup>	Cena [PLN/szt.] • Price [PLN/pc]
80	150	11,57
100	100	15,24
125	70	16,24
140	65	19,92
150	50	18,03

øD [mm]	Op. <sup>1)</sup>	Cena [PLN/szt.] • Price [PLN/pc]
160	50	18,03
180	40	20,69
200	30	20,69
224	30	30,03
250	20	30,37

øD [mm]	Op. <sup>1)</sup>	Cena [PLN/szt.] • Price [PLN/pc]
300	25	45,72
315	20	48,50
355	15	62,07
400	15	71,53

## Zaślepka przewodu z uszczelką • Duct end cap with gasket

ESL



øD [mm]	Op. <sup>1)</sup>	Cena [PLN/szt.] • Price [PLN/pc]
80	80	31,59
100	110	31,59
125	72	32,59
150	50	33,37

øD [mm]	Op. <sup>1)</sup>	Cena [PLN/szt.] • Price [PLN/pc]
160	40	34,04
180	30	39,04
200	50	41,39
224		130,04

øD [mm]	Op. <sup>1)</sup>	Cena [PLN/szt.] • Price [PLN/pc]
250	25	64,52
315	16	87,21
355		101,00
400		129,37

## Zaślepka przewodu z uszczelką i rączką • Duct end cap with gasket and handle

ESLH



øD [mm]	Op. <sup>1)</sup>	Cena [PLN/szt.] • Price [PLN/pc]
80	80	42,94
100	110	42,94
125	72	44,27
140		79,32
150	50	45,06

øD [mm]	Op. <sup>1)</sup>	Cena [PLN/szt.] • Price [PLN/pc]
160	40	45,61
180	30	50,28
200	50	52,62
224		112,80
250	25	74,42

øD [mm]	Op. <sup>1)</sup>	Cena [PLN/szt.] • Price [PLN/pc]
280		157,96
300		157,96
315	16	96,55
355		109,46
400		136,83

<sup>1)</sup> Ilość [szt./opak.] • Quantity [pcs./pack.]

**Wykonanie z: blachy stalowej ocynkowanej - w klasie ocynku Z275, minimalna masa powłoki obustronnie 275 g/m<sup>2</sup>, zgodnie z PN-EN 10346.**

Completed out of: galvanized steel - in class Z275, min. mass of two-sided zinc coat 275 g/m<sup>2</sup> according to the PN-EN 10346.





## Zaślepka kształtki • Fitting end cap

EPF



øD [mm]	Op. <sup>1)</sup>	Cena [PLN/szt.] • Price [PLN/pc]
80	75	19,47
100	55	20,25
125	80	25,14
150	55	27,58
160	45	27,81
180	40	30,70
200	40	32,82
250	30	44,39

øD [mm]	Op. <sup>1)</sup>	Cena [PLN/szt.] • Price [PLN/pc]
315	22	61,07
355		84,10
400	12	89,10
500		125,59
630		147,28
800		228,27
1000		309,14

## Zaślepka kształtki z rączką • Fitting end cap with handle

EPFH



øD [mm]	Op. <sup>1)</sup>	Cena [PLN/szt.] • Price [PLN/pc]
80	75	29,70
100	55	29,70
125	80	34,82
150	55	37,04
160	45	39,94
180	40	44,50

øD [mm]	Op. <sup>1)</sup>	Cena [PLN/szt.] • Price [PLN/pc]
200	40	46,28
250	30	57,51
315	22	75,75
355		89,10
400	12	98,00

<sup>1)</sup> Ilość [szt./opak.] • Quantity [pcs/pack.]

**Wykonanie z: blachy stalowej ocynkowanej - w klasie ocynku Z275, minimalna masa powłoki obustronnie 275 g/m<sup>2</sup>, zgodnie z PN-EN 10346.**

Completed out of: galvanized steel - in class Z275, min. mass of two-sided zinc coat 275 g/m<sup>2</sup> according to the PN-EN 10346.



## Sztucer cylindryczny prosty bez uszczelki • Flat take-off without gasket

IL(E)



øD [mm]	Op. <sup>1)</sup>	Cena [PLN/szt.] • Price [PLN/pc]
ILE 80	100	11,46
IL 100	150	12,01
IL 125	100	12,01
ILE 150	100	12,01
IL 160	100	12,68
ILE 180	50	14,13
IL 200	60	15,47
IL 250	40	20,36

øD [mm]	Op. <sup>1)</sup>	Cena [PLN/szt.] • Price [PLN/pc]
IL 315	30	27,70
ILE 355	28	30,26
ILE 400	35	35,05
ILE 500	60	47,61
ILE 630	40	70,19
ILE 800		119,80
ILE 1000		151,29

## Sztucer cylindryczny prosty z uszczelką • Flat take-off with gasket

ILL



øD [mm]	Op. <sup>1)</sup>	Cena [PLN/szt.] • Price [PLN/pc]
80	100	18,03
100	150	22,47
125	100	26,92
150	70	32,15
160	100	34,15
180	50	35,70
200	75	37,59
250	40	39,50

øD [mm]	Op. <sup>1)</sup>	Cena [PLN/szt.] • Price [PLN/pc]
315	30	43,61
355	32	47,73
400	30	48,72
500	25	74,97
630	34	115,69
800		190,66
1000		249,62

<sup>1)</sup> Ilość [szt./opak.] • Quantity [pcs/pack.]

**Wykonanie z: blachy stalowej ocynkowanej - w klasie ocynku Z275, minimalna masa powłoki obustronnie 275 g/m<sup>2</sup>, zgodnie z PN-EN 10346.**

Completed out of: galvanized steel - in class Z275, min. mass of two-sided zinc coat 275 g/m<sup>2</sup> according to the PN-EN 10346.



## Sztucer cylindryczny pod kątem 45° bez uszczelki

• 45° flat take-off without gasket

ILE 45



øD [mm]	Cena [PLN/szt.] • Price [PLN/pc]
80	21,24
100	22,58
125	24,81
140	25,03
150	25,03
160	28,48
180	34,38
200	38,60
224	42,71
250	55,18

øD [mm]	Cena [PLN/szt.] • Price [PLN/pc]
280	66,30
300	70,64
315	74,09
355	85,88
400	139,83
450	151,06
500	161,19
560	174,54
630	300,24

## Sztucer cylindryczny pod kątem 45° z uszczelką

• 45° flat take-off with gasket

ILL 45



øD [mm]	Cena [PLN/szt.] • Price [PLN/pc]
80	34,04
100	36,04
125	39,60
140	40,05
150	40,05
160	45,72
180	54,95
200	61,62
224	68,30
250	88,21

øD [mm]	Cena [PLN/szt.] • Price [PLN/pc]
280	106,01
300	113,02
315	118,48
355	137,39
400	223,82
450	241,62
500	257,85
560	279,21
630	480,22

**Wykonanie z: blachy stalowej ocynkowanej - w klasie ocynku Z275, minimalna masa powłoki obustronnie 275 g/m<sup>2</sup>, zgodnie z PN-EN 10346.**

Completed out of: galvanized steel - in class Z275, min. mass of two-sided zinc coat 275 g/m<sup>2</sup> according to the PN-EN 10346.



## Sztucer cylindryczny prosty tłoczony SAFE bez uszczelki

• Pressed straight branching without gasket

ILR



øD [mm]	Op. <sup>1)</sup>	Cena [PLN/szt.] • Price [PLN/pc]
80	40	17,13
100	50	21,03
125	70	24,92

øD [mm]	Op. <sup>1)</sup>	Cena [PLN/szt.] • Price [PLN/pc]
150	55	29,48
160	42	32,59
200	30	39,16

øD [mm]	Op. <sup>1)</sup>	Cena [PLN/szt.] • Price [PLN/pc]
250	18	46,49
315	18	59,18

## Sztucer cylindryczny prosty tłoczony z uszczelką

• Pressed straight branching with gasket

ILRL



øD [mm]	Op. <sup>1)</sup>	Cena [PLN/szt.] • Price [PLN/pc]
80	40	30,14
100	50	34,71
125	70	39,50

øD [mm]	Op. <sup>1)</sup>	Cena [PLN/szt.] • Price [PLN/pc]
150	55	45,06
160	42	51,28
200	30	56,29

øD [mm]	Op. <sup>1)</sup>	Cena [PLN/szt.] • Price [PLN/pc]
250	18	69,20
315	18	83,43

## Sztucer cylindryczny prosty osiatkowany • Net straight branching

ESN(E)



øD [mm]	Op. <sup>1)</sup>	Cena [PLN/szt.] • Price [PLN/pc]
80	65	70,42
100	80	70,42
125	63	70,42
150	40	71,76
160	35	71,76

øD [mm]	Op. <sup>1)</sup>	Cena [PLN/szt.] • Price [PLN/pc]
180	35	72,87
200	50	82,99
250	30	98,23
315	20	111,24
355	20	121,25

øD [mm]	Op. <sup>1)</sup>	Cena [PLN/szt.] • Price [PLN/pc]
400	20	132,27
500	25	173,43
630		236,16
800		296,57

<sup>1)</sup> Ilość [szt./opak.] • Quantity [pcs/pack.]

**Wykonanie z: blachy stalowej ocynkowanej - w klasie ocynku Z275, minimalna masa powłoki obustronnie 275 g/m<sup>2</sup>, zgodnie z PN-EN 10346.**

Completed out of: galvanized steel - in class Z275, min. mass of two-sided zinc coat 275 g/m<sup>2</sup> according to the PN-EN 10346.



## Przewód półelastyczny aluminiowy • Semi-rigid aluminium duct

## S-FLEX

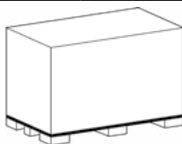

**P1**  
L×B×H - 1200 × 800 × 800 (mm)  
opak./paleta - od 1 do 3  
• pack./palette - from 1 to 3

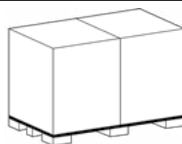

**P2**  
L×B×H - 600 × 800 × 800 (mm)  
opak./paleta - od 2 do 6  
• pack./palette - from 2 to 6

øD [mm]	Na sztuki • Per piece		Opakowanie kartonowe P1 • Cardboard box P1				Opakowanie kartonowe P2 • Cardboard box P2			
	Cena • Price [PLN]		Cena • Price [PLN]		Ilość • Quantity	Cena • Price [PLN]	Cena • Price [PLN]		Ilość • Quantity	Cena • Price [PLN]
	1 m	3 m	1 m	3 m	szt./ opak. • pc/pack.	opak. • pack.	1 m	3 m	szt./opak. • pc/pack.	opak. • pack.
80	16,98	50,94	15,35	46,05	125	5 756,25	15,93	47,79	54	2 580,66
100	18,13	54,39	16,52	49,56	81	4 014,36	16,98	50,94	40	2 139,48
120	21,63	64,89	19,66	58,98	54	3 125,94				
125	22,56	67,68	20,46	61,38	53	3 253,14				
130	23,03	69,09	21,04	63,12	48	3 029,76				
150	26,04	78,12	23,72	71,16	38	2 704,08				
160	28,49	85,47	25,82	77,46	32	2 478,72				
180	31,74	95,22	28,95	86,85	24	2 084,40				
200	35,11	105,33	31,97	95,91	20	1 918,20				
250	44,53	133,59	40,58	121,74	13	1 582,62				
315	59,18	177,52								

### Opakowania zbiorcze - mix średnic • Mix boxes

D [mm]	Ilość [szt./opak.] • Quantity [pc/pack.]	Opakowanie kartonowe • Cardboard box	
100 - 125 - 160	32	P2	Na zamówienie • On request
100 - 125 - 160 - 200	20	P2	



## Przewód aluminiowy elastyczny nieizolowany

• Non-insulated aluminium flexible duct

AF012



øD [mm]	Op. <sup>1)</sup>	Cena / opak. • Price / pack. [PLN / 10 m]
82	352	179,51
102	360	186,26
127	240	236,94
152	168	290,89
162	132	309,83
203	100	370,29
229		453,42
254	64	488,88

øD [mm]	Op. <sup>1)</sup>	Cena / opak. • Price / pack. [PLN / 10 m]
305	36	593,17
317	36	604,56
356	30	630,95
406	20	914,39
457	10	1 073,45
508	10	1 235,50
630		1 473,61

## Przewód aluminiowy elastyczny izolowany termicznie i akustycznie

• Thermally and acoustically insulated aluminium flexible duct

AF019



øD [mm]	Op. <sup>1)</sup>	Cena / opak. • Price / pack. [PLN / 10 m]
82	72	553,40
102	72	616,07
127	66	682,56
152	50	737,80
162	45	793,14
203	32	933,35
229	28	1 084,48
254	18	1 184,24

øD [mm]	Op. <sup>1)</sup>	Cena / opak. • Price / pack. [PLN / 10 m]
305	15	1 383,51
317	15	1 457,22
356	10	1 560,47
406	8	2 090,96
458		2 222,69
508	6	2 358,71
630		3 103,49

## Przewód elastyczny AF-019 z dodatkową paroszczelną folią poliesterową

• AF-019 Insulated flexible duct with additional layer of perforated polyester foil

AF013



øD [mm]	Op. <sup>1)</sup>	Cena / opak. • Price / pack. [PLN / 10 m]
82	72	585,84
102	72	652,23
127	66	722,56
152	50	781,16
162	45	839,75
203	32	988,22
229	28	1 148,31
254	18	1 253,88

øD [mm]	Op. <sup>1)</sup>	Cena / opak. • Price / pack. [PLN / 10 m]
305	15	1 464,77
317	15	1 542,90
356	10	1 652,30
406	8	2 213,96
458		2 353,60
508	6	2 497,53
630		3 286,12

<sup>1)</sup> Ilość [szt./paleta] • Quantity [pcs/palette]



## Przewód aluminiowy elastyczny izolowany odporny do +140°C

• Insulated aluminium duct temperature resistant to +140°C

M0izo



øD [mm]	Opakowanie [szt.] • Package [pcs]	Cena / opak. • Price / pack. [PLN / 10 m]
83		618,39
102	108	688,61
127	80	762,68
152	63	824,65
163	45	886,49
203	32	1 043,09
229		1 212,26
254	21	1 323,51
305		1 546,16
315		1 628,59
356		1 744,04
406		2 486,13
457		2 642,73
508		2 804,46

## Otulina 25 mm do izolacji rur, zewnętrzny zbrojony płaszcz aluminiowy

• 25 mm pipe insulation with the external reinforced aluminium coat

SLEEVE



øD [mm]	Cena / opak. • Price / pack. [PLN / 10 m]
83	Z
102	310,39
127	340,35
152	360,03
163	379,61
203	436,82
229	Z

øD [mm]	Cena / opak. • Price / pack. [PLN / 10 m]
254	530,16
305	Z
315	653,77
356	Z
406	Z
458	Z
508	Z

<sup>1)</sup> Ilość [szt./paleta] • Quantity [pcs/palette]

Z - cena na zapytanie • price on inquiry



## Przewód elastyczny aluminium laminowany PVC

• PVC laminated aluminium flexible duct

## COMBIFLEX



øD [mm]	Cena / opak. • Price / pack. [PLN / 10 m]
83	241,70
102	262,75
127	315,30
152	396,10
163	412,27
203	513,29
229	606,30

øD [mm]	Cena / opak. • Price / pack. [PLN / 10 m]
254	671,06
305	804,53
315	828,59
356	1 030,77
406	1 240,86
457	Z
508	Z

## Przewód elastyczny z PVC o podwyższonej wytrzymałości

• Reinforced PVC flexible duct

## POLYFLEX HEAVY DUTY



øD [mm]	Cena / opak. • Price / pack. [PLN / 10 m]
83	475,74
102	559,69
127	672,80
152	757,44
163	802,79
203	972,29
229	1 102,40

øD [mm]	Cena / opak. • Price / pack. [PLN / 10 m]
254	1 271,90
305	1 560,23
315	1 741,13
356	1 893,78
406	2 216,06
458	2 829,33
508	3 264,49

Z - cena na zapytanie • price on inquiry





## Kanały i kształtki prostokątne typ AI • Rectangular ducts and fittings, type AI



### Standard wykonania:

- kanały z blachy ocynkowanej wg Normy DIN 24190, 24191
- II klasa szczelności wg. DIN 24194
- stopień ciśnienia 1-4 wg. DIN 24190 i 24191
- obmiar DIN 18 379.

Wymiar boku [mm]	Grubość blachy [mm]
	Klasa N
100 - 500	0,50
501 - 700	0,60
701 - 1000	0,70
> 1001	0,90

Nazwa [mm]	Cena [PLN/m <sup>2</sup> ]		
	Zamówienie < 200 m <sup>2</sup>	Zamówienie 200 - 500 m <sup>2</sup>	Zamówienie > 500 m <sup>2</sup>
Kanały (długość boku do 2500 mm)	98,78	86,54	74,20
Kształtki (długość boku do 2500 mm)	114,35	102,01	89,55

### Powierzchnia przewodów wentylacyjnych

Obmiar powierzchni przewodów wentylacyjnych prostokątnych jest zgodny z normą DIN 18379.

1. Kształtka, której powierzchnia jest mniejsza niż 1,0 m<sup>2</sup>, jest liczona jako kształtka o powierzchni 1,0 m<sup>2</sup>.
2. Kanał, którego powierzchnia jest mniejsza niż 1,0 m<sup>2</sup>, jest liczony jako kształtka o powierzchni 1,0 m<sup>2</sup>.
3. Kanał prostokątny, którego długość L ≤ 900 mm jest liczony jako kształtka.
4. Standardowa długość kanałów prostokątnych L=1250 mm. W przypadku zamówień kanałów o innej długości niż standardowa, naliczana jest dodatkowa opłata w wysokości 10% ich ceny.



## Elastyczny przewód dwuwarstwowy

## ROD-VENT-VA



Typ	Średnica [mm]	Długość [mb]	Wytrzymałość na ściskanie [N]	Cena [PLN/szt.]
<b>ROD-VENT-VA-75</b>	<b>75</b>	<b>50</b>	<b>450</b>	<b>540,00</b>

## Skrzynka obejściowa

## SOSR



Typ	Cena [PLN/szt.]
<b>SOSR 75</b>	<b>120,00</b>

## Łącznik do przewodu

## MRW



Typ	Cena [PLN/szt.]
<b>MRW 75</b>	<b>10,00</b>

## Mocowanie przewodu

## MPR

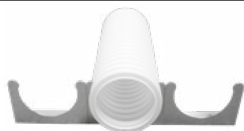

Typ	Cena [PLN/szt.]
<b>MPR 75</b>	<b>15,00</b>

## Olej wazelinowy

## OW



Typ	Cena [PLN/szt.]
<b>OW 200</b>	<b>40,00</b>

## Czerpnia/wyrzutnia kątowna z uszczelką

## CWKLR



Średnica [mm]	Cena [PLN/szt.]
<b>160</b>	<b>80,00</b>
<b>200</b>	<b>100,00</b>

Średnica [mm]	Cena [PLN/szt.]
<b>250</b>	<b>120,00</b>
<b>315</b>	<b>140,00</b>



**Skrzynka rozprężna**

**SR-T**

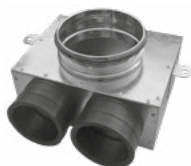

Typ	Cena [PLN/szt.]
<b>SR-T1 75/125</b>	<b>80,00</b>
<b>SR-T2 75/125</b>	<b>86,00</b>
<b>SR-T3 75/125</b>	<b>100,00</b>
<b>SR-T3 75/160</b>	<b>110,00</b>

**Skrzynka rozprężna  
jednorzędowa**

**SR-RKJ**

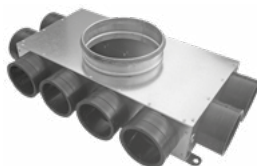

Typ	Cena [PLN/szt.]	
	nieizolowana	izolowana
<b>SR-RKJ8 75/160</b>	<b>210,00</b>	<b>290,00</b>
<b>SR-RKJ10 75/200</b>	<b>240,00</b>	<b>330,00</b>
<b>SR-RKJ12 75/200</b>	<b>280,00</b>	<b>370,00</b>

**Skrzynka rozprężna  
kątowa (lewa lub prawa)**

**SR-RKN.L**

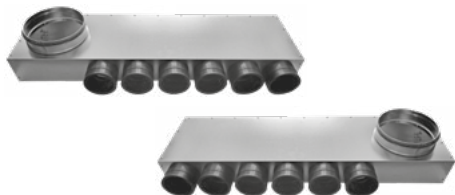

Typ	Cena [PLN/szt.]	
	nieizolowana	izolowana
<b>SR-RKN6.L 75/160</b>	<b>204,00</b>	<b>350,00</b>
<b>SR-RKN6.P 75/160</b>		
<b>SR-RKN8.L 75/160</b>	<b>240,00</b>	<b>372,00</b>
<b>SR-RKN8.P 75/160</b>		
<b>SR-RKN10.L 75/160</b>	<b>270,00</b>	<b>398,00</b>
<b>SR-RKN10.P 75/160</b>		

**Skrzynki rozprężne  
dwurzędowe**

**SR-RPD**



Typ	Cena [PLN/szt.]	
	nieizolowana	izolowana + perforacja
<b>SR-RPD8 75/160</b>	<b>260,00</b>	<b>380,00</b>
<b>SR-RPD10 75/200</b>	<b>310,00</b>	<b>420,00</b>
<b>SR-RPD12 75/200</b>	<b>320,00</b>	<b>450,00</b>



## Przepustnica jednopłaszczyznowa okrągła bez uszczelki

• Circular duct damper without gasket

DS(E)



øD [mm]	Opakowanie [szt.] • Package [pcs]	Cena [PLN/szt.] • Price [PLN/pc]
80	60	77,32
100*	40	77,32
125*	27	77,32
150*	30	80,65
160*	24	84,77
200*	36	88,55
250*	36	97,22
315*	25	111,01
355	30	144,95
400	15	152,51
500		192,00
630		229,05
800		337,39

## Przepustnica jednopłaszczyznowa okrągła z uszczelką

• Circular duct damper with gasket

DSL



øD [mm]	Opakowanie [szt.] • Package [pcs]	Cena [PLN/szt.] • Price [PLN/pc]
80	60	100,45
100	40	100,45
125	27	100,45
150	30	104,79
160	24	110,24
200	36	115,14
250	36	126,37
315	25	144,28
355	30	188,44
400	15	198,34
500		226,93
630		270,76
800		398,80

\* Tylko w wersji DS • Only DS version



## Przepustnica jednopłaszczyznowa okrągła z uszczelką, szczelna odcinająca

- Circular duct damper with gasket, airtight

DTL / DTBL

DTL



DTBL



DTL	
øD [mm]	Cena [PLN/szt.] • Price [PLN/pc]
80	156,74
100	156,74
125	156,74
150	162,52
160	171,98
200	179,54
250	205,79
315	235,16
355	240,61
400	280,99
500	321,71
630	383,55
800	565,10

DTBL POD SIŁOWNIK • FOR ACTUATORS	
øD [mm]	Cena [PLN/szt.] • Price [PLN/pc]
80	188,10
100	188,10
125	188,10
150	194,90
160	206,36
200	215,36
250	247,06
315	282,11
355	288,78
400	337,17
500	385,89
630	460,31
800	678,12

## Przepustnica jednopłaszczyznowa okrągła (stal kwasoodporna)

- Circular duct damper (stainless steel)

DSE-S

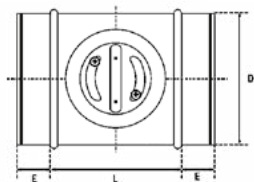

øD [mm]	Cena [PLN/szt.] • Price [PLN/pc]
100	357,19
125	357,19
160	391,79
200	409,14
250	448,86
315	512,59
400	704,82
500	887,14
630	1 058,23



**Przepustnica typu IRIS - IRIS damper**

**IRIS**



øD [mm]	Cena [PLN/szt.] • Price [PLN/pc]
100	328,94
125	387,34
150	441,51
160	441,51
200	473,99
250	779,12

øD [mm]	Cena [PLN/szt.] • Price [PLN/pc]
300	891,59
315	891,59
400	1 092,27
500	1 739,69
630	2 629,71
800	5 305,14

**Przepustnica zwrotna z uszczelką - Back draft damper with gasket**

**RSK**



øD [mm]	Cena [PLN/szt.] • Price [PLN/pc]
100	79,54
125	85,76
150	100,56
160	105,01
200	133,49

øD [mm]	Cena [PLN/szt.] • Price [PLN/pc]
250	217,92
315	272,31
355	352,30
400	470,77



## Formowalna przepustnica do kanałów okrągłych

INNOV



øD [mm]	Cena [EUR/szt.] • Price [EUR/pc]
80	4,06
100	4,45
125	5,71
160	7,70
200	13,13
250	28,18
315	40,74

## Przepustnica zwrotna z uszczelką • Back draft damper with gasket

RSK-P



øD [mm]	Opakowanie [szt.] • Package [pcs]	Cena [PLN/szt.] • Price [PLN/pc]
100		50,40
125	140	53,20
160	70	81,20

## Przepustnica zwrotna z uszczelką i magnetycznym domknięciem

• Back draft damper with gasket and magnetic closure

RSK-PM



øD [mm]	Opakowanie [szt.] • Package [pcs]	Cena [PLN/szt.] • Price [PLN/pc]
100		86,80
125	140	89,60
160	70	112,00



## Nastawne regulatory stałego przepływu • Flow regulators

## RDR / RDR HP



Łatwa regulacja żądanej nastawy przepływu.

Trwałe ustalenie wartości przepływu powietrza ustalane za pomocą śrubokrętu „TORX 10”.

Konstrukcja z tworzywa sztucznego (M1) oraz ze stali ocynkowanej (na tulejach o średnicach od  $\varnothing 150$  do  $\varnothing 250$  mm).

Maksymalna temperatura pracy wynosi  $60^{\circ}\text{C}$ .

Easy adjustment.

The requested air flow is fixed by a screwdriver «torx n°10».

Made in plastic material (classified M1) and in galvanized steel for sleeves in  $\varnothing 150$  to  $\varnothing 250$  mm.

Typ • Type	Średnica • Diameter [mm]	Przepływ • Flow [ $\text{m}^3/\text{h}$ ]	Zakres ciśnień • Pressure range [Pa]	Cena [EUR/szt.] • Price [EUR/pc]
RDR 80	80	15 - 50	50 - 250	14,96
RDR 100*	100	15 - 100		17,14
RDR 125*	125	15 - 300		19,43
RDR 160*	160	15 - 300		29,13
RDR 200*	200	100 - 500		43,98
RDR 250*	250	180 - 500		56,55
		450 - 800		65,12
RDR HP 80	80	25 - 90	150 - 600	13,71
RDR HP 100	100	25 - 170		18,96
RDR HP 125	125	25 - 300		21,37
RDR HP 160	160	25 - 500		31,76
RDR HP 200	200	90 - 850		48,55
RDR HP 250	250	180 - 850		57,92
		850 - 1300		72,54

\* - dostępność z magazynu





## Przepustnica wielopłaszczyznowa aluminiowa

• Multi-leaf aluminium dampers

PW



**Wykonanie:** • Material:

- aluminium (obudowa + żaluzja) • aluminium cover
- tworzywo PA (kółka napędowe) • aluminium louver slats
- guma (uszczelki, żaluzja) • driving cogs made of PA material

**Z uwagi na ograniczenia transportowe, jeden z wymiarów (B lub H) nie może być większy niż 2000 mm.**

• Because of transport limitations one of the dimensions (B or H) cannot surpass 2000 mm.

H [mm]	Cena [PLN/szt.] • Price [PLN/pc]									
	B [mm]									
	300	400	600	800	1000	1200	1400	1600	1800	2000
200	309,00	342,00	386,00	431,00	474,00	741,00	884,00	1 067,00	1 133,00	1 256,00
300	389,00	415,00	520,00	550,00	576,00	900,00	1 034,00	1 247,00	1 323,00	1 400,00
400	510,00	530,00	540,00	605,00	668,00	1 048,00	1 197,00	1 469,00	1 561,00	1 655,00
600	551,00	680,00	760,00	810,00	990,00	1 343,00	1 524,00	1 915,00	2 038,00	2 161,00
800	701,00	757,00	863,00	1 120,00	1 300,00	1 695,00	1 964,00	2 418,00	2 574,00	2 727,00
1000	810,00	875,00	1 005,00	1 134,00	1 500,00	1 989,00	2 289,00	2 921,00	3 107,00	3 294,00
1200	1 313,00	1 422,00	1 638,00	1 851,00	2 126,00	2 284,00	2 616,00	3 371,00	3 584,00	3 800,00
1400	1 472,00	1 595,00	1 898,00	2 145,00	2 391,00	2 636,00	2 998,00	3 874,00	4 120,00	4 367,00
1600	1 685,00	1 821,00	2 101,00	2 378,00	2 711,00	2 987,00	3 324,00	4 190,00	4 596,00	4 930,00
1800	1 841,00	1 994,00	2 301,00	2 668,00	2 973,00	3 340,00	3 649,00	4 823,00	5 073,00	5 439,00
2000	1 997,00	2 166,00	2 560,00	2 899,00	3 297,00	3 636,00	3 975,00	5 269,00	5 606,00	5 945,00

Możliwość wykonania przepustnicy o indywidualnych wymiarach w zakresie

H=200÷2000 mm oraz B=200÷2000 mm - cena na zapytanie ofertowe

• Possible manufacturing within range H = 200-2000 and B = 200-2000 - price on inquiry.



## Przepustnica samoczynna kanałowa • Automatic duct damper

PSK



**Materiał** • Material:

- profil, żaluzja - aluminium • shape, louver - aluminium
- prowadnice żaluzji - tworzywo sztuczne • louver drives - plastic

**Wykonanie z aluminium zapobiega powstawaniu korozji.**

• Aluminium prevents the occurrence of corrosion.

H [mm]	Cena [PLN/szt.] • Price [PLN/pc]						
	B [mm]						
	300	400	600	800	1000	1200	1400
300	514,00	568,00	672,00	777,00	881,00	986,00	1 141,00
400	606,00	666,00	789,00	911,00	1 033,00	1 153,00	1 326,00
600	789,00	866,00	1 021,00	1 177,00	1 335,00	1 491,00	1 696,00
800	1 019,00	1 114,00	1 305,00	1 493,00	1 684,00	1 876,00	2 165,00
1000	1 200,00	1 315,00	1 538,00	1 762,00	2 037,00	2 210,00	2 532,00
1200	1 383,00	1 511,00	1 771,00	2 027,00	2 335,00	2 544,00	2 903,00
1400	1 565,00	1 712,00	2 052,00	2 344,00	2 637,00	2 929,00	3 324,00
1600	1 795,00	1 959,00	2 285,00	2 614,00	2 990,00	3 314,00	3 692,00
1800	1 977,00	2 159,00	2 518,00	2 929,00	3 291,00	3 700,00	4 061,00
2000	2 159,00	2 356,00	2 802,00	3 196,00	3 640,00	4 038,00	4 432,00

## Przepustnica samoczynna ścienna • Automatic wall damper

PSS



**Materiał** • Material:

- profil, żaluzja - aluminium • shape, louver - aluminium
- prowadnice żaluzji - tworzywo sztuczne • louver drives - plastic

**Wykonanie z aluminium zapobiega powstawaniu korozji.**

• Aluminium prevents the occurrence of corrosion.

H [mm]	Cena [PLN/szt.] • Price [PLN/pc]						
	B [mm]						
	300	400	600	800	1000	1200	1400
300	625,00	690,00	818,00	945,00	1 073,00	1 200,00	1 388,00
400	738,00	811,00	959,00	1 109,00	1 257,00	1 403,00	1 615,00
600	959,00	1 054,00	1 243,00	1 433,00	1 625,00	1 814,00	2 064,00
800	1 240,00	1 356,00	1 589,00	1 817,00	2 050,00	2 283,00	2 635,00
1000	1 461,00	1 599,00	1 872,00	2 145,00	2 479,00	2 690,00	3 082,00
1200	1 684,00	1 840,00	2 155,00	2 469,00	2 843,00	3 098,00	3 533,00
1400	1 905,00	2 083,00	2 497,00	2 854,00	3 210,00	3 566,00	4 046,00
1600	2 185,00	2 384,00	2 781,00	3 181,00	3 639,00	4 035,00	4 493,00
1800	2 406,00	2 629,00	3 064,00	3 566,00	4 007,00	4 505,00	4 944,00
2000	2 629,00	2 868,00	3 410,00	3 890,00	4 432,00	4 915,00	5 395,00

Możliwość wykonania przepustnicy o wymiarach w zakresie H=200÷2000 mm oraz B=200÷1400 mm - cena na zapytanie.

• Possible manufacturing within range H=200÷2000 mm and B=200÷1400 mm - price on inquiry.



## Czerpnia/wyrzutnia prostokątna stalowa ocynkowana

• Galvanized steel rectangular air intake/exhauster

CW



Stal ocynkowana, system profili stalowych • galvanized steel, steel shapes system.

Minimalna wysokość czerpni • min. height of the air intake: **H = 200 mm.**

Maks. wielkość czerpni • max. size of the air intake: **B×H = 3000 mm×2000 mm.**

H [mm]	Cena [PLN/szt.] • Price [PLN/pc]									
	B [mm]									
	300	400	600	800	1000	1200	1400	1600	1800	2000
300	350,00	370,00	383,00	441,00	519,00	638,00	869,00	975,00	1 058,00	1 134,00
400	465,00	472,00	480,00	490,10	660,00	750,00	948,00	1 030,00	1 101,00	1 188,00
600	478,00	510,00	615,00	793,00	880,00	950,00	1 101,00	1 204,00	1 296,00	1 378,00
800	494,00	559,00	760,00	850,00	1 020,00	1 180,00	1 326,00	1 444,00	1 552,00	1 660,00
1000	628,00	670,00	860,00	1 070,00	1 160,00	1 350,00	1 563,00	1 685,00	1 793,00	1 927,00
1200	737,00	813,00	904,00	1 120,00	1 240,00	1 550,00	1 793,00	1 927,00	2 054,00	2 188,00
1400	1 157,00	1 275,00	1 418,00	1 587,00	1 742,00	1 895,00	2 044,00	2 193,00	2 341,00	2 490,00
1600	1 321,00	1 455,00	1 598,00	1 793,00	1 951,00	2 115,00	2 223,00	2 449,00	2 618,00	2 777,00
1800	1 500,00	1 650,00	1 803,00	2 070,00	2 193,00	2 373,00	2 561,00	2 730,00	2 920,00	3 110,00
2000	1 695,00	1 843,00	2 038,00	2 233,00	2 305,00	2 618,00	2 822,00	3 007,00	3 212,00	3 413,00

## Czerpnia/wyrzutnia prostokątna aluminiowa

• Aluminium rectangular air intake/exhauster

CWA

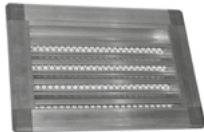

Aluminium, system profili aluminiowych • aluminium, aluminium shapes system.

Minimalna wysokość czerpni • min. height of the air intake: **H = 200 mm.**

Maks. wielkość czerpni • max. size of the air intake: **B×H = 3000 mm×2000 mm.**

H [mm]	Cena [PLN/szt.] • Price [PLN/pc]									
	B [mm]									
	300	400	600	800	1000	1200	1400	1600	1800	2000
300	460,00	495,00	638,00	783,00	880,00	998,00	1 129,00	1 313,00	1 477,00	1 639,00
400	584,00	669,00	825,00	1 005,00	1 124,00	1 250,00	1 421,00	1 601,00	1 773,00	1 980,00
600	663,00	765,00	1 007,00	1 183,00	1 324,00	1 464,00	1 651,00	1 871,00	2 087,00	2 296,00
800	817,00	925,00	1 208,00	1 458,00	1 591,00	1 760,00	1 989,00	2 245,00	2 499,00	2 765,00
1000	986,00	1 117,00	1 443,00	1 745,00	1 887,00	2 092,00	2 342,00	2 619,00	2 888,00	3 210,00
1200	1 164,00	1 345,00	1 659,00	2 003,00	2 197,00	2 397,00	2 688,00	2 995,00	3 308,00	3 643,00
1400	1 350,00	1 559,00	1 922,00	2 292,00	2 514,00	2 737,00	3 065,00	3 410,00	3 771,00	4 148,00
1600	1 541,00	1 778,00	2 165,00	2 588,00	2 817,00	3 055,00	3 334,00	3 807,00	4 215,00	4 626,00
1800	1 750,00	2 015,00	2 442,00	2 988,00	3 166,00	3 425,00	3 840,00	4 246,00	4 703,00	5 181,00
2000	1 978,00	2 253,00	2 762,00	3 225,00	3 328,00	3 780,00	4 233,00	4 675,00	5 172,00	5 685,00

Możliwość wykonania czerpni o wymiarach w zakresie H=200+2000 mm oraz B=200+3000 mm - cena na zapytanie.

• Possible manufacturing within range H=200+2000 mm and B=200+3000 mm - price on inquiry.



## Czerpnia dachowa okrągła • Round air intake

CDO



øD [mm]	Cena [PLN/szt.] • Price [PLN/pc]
100	206,00
125	206,00
160	250,00
200	284,00
250	356,00

øD [mm]	Cena [PLN/szt.] • Price [PLN/pc]
315	467,00
400	734,00
500	946,00
630	1 357,00

## Wyrzutnia dachowa okrągła • Round air exhauster

WDO-C



øD [mm]	Cena [PLN/szt.] • Price [PLN/pc]
100	172,00
125	172,00
160	220,00
200	240,00
250	310,00

øD [mm]	Cena [PLN/szt.] • Price [PLN/pc]
315	430,00
400	610,00
500	945,00
630	1 340,00

## Wyrzutnia z kołnierzem VKPK • Air exhauster with VKPK flange

HF



øD [mm]	Cena [PLN/szt.] • Price [PLN/pc]
100	308,00
125	319,00
160	377,00
200	461,00
250	550,00

øD [mm]	Cena [PLN/szt.] • Price [PLN/pc]
315	770,00
400	1 353,00
500	1 942,00
630	3 003,00
800	4 279,00

# OSPRZĘT WENTYLACYJNY

Czerpnie/wyrzutnie, wywietrzaki cylindryczne

• Air intakes/exhausters, round gravity ventilators

**DIRECT  
VENT**



## Wyrzutnia z odejściem na rurę • Air exhauster to fit round duct

**HN**



øD [mm]	Cena [PLN/szt.] • Price [PLN/pc]
100	308,00
125	319,00
160	377,00
200	461,00
250	550,00

øD [mm]	Cena [PLN/szt.] • Price [PLN/pc]
315	770,00
400	1 353,00
500	1 942,00
630	3 003,00
800	4 279,00

## Czerpnia dachowa • Roof air intake

**K**



ød [mm]	øD [mm]	Cena [PLN/szt.] • Price [PLN/pc]
100	200	160,00
125	225	160,00
150	250	186,00
160	260	186,00
180	285	195,00
200	315	195,00

ød [mm]	øD [mm]	Cena [PLN/szt.] • Price [PLN/pc]
250	400	266,00
315	500	320,00
355	550	391,00
400	600	426,00
450	650	498,00
500	700	569,00

## Ośłona dachowa • Ventilation cap

**KV**



≤ ø200



> ø200

ød [mm]	Cena [PLN/szt.] • Price [PLN/pc]
100	114,00
125	121,00
150	121,00
160	121,00
180	141,00
200	147,00
250	143,00

ød [mm]	Cena [PLN/szt.] • Price [PLN/pc]
300	155,00
315	173,00
355	204,00
400	242,00
450	246,00
500	293,00
630	405,00

## Wywietrzak cylindryczny • Round gravity ventilator

**WDC**



øD [mm]	Cena [PLN/szt.] • Price [PLN/pc]
100	332,00
125	367,00
160	430,00
200	574,00
250	715,00

øD [mm]	Cena [PLN/szt.] • Price [PLN/pc]
315	930,00
400	1 187,00
500	2 033,00
630	2 701,00



## Czerpnia/wyrzutnia okrągła, stal chromo-niklowa

VLA



Typ	øA [mm]	øB [mm]	C [mm]	Cena [PLN/szt.]
VLA-100	97,0	133,0	52,0	138,00
VLA-125	120,0	165,0	52,0	183,00
VLA-150	145,0	192,0	62,0	219,00
VLA-160	155,0	192,0	62,0	227,00
VLA-200	195,0	253,0	62,0	418,00
VLA-250	244,5	283,5	66,5	520,00

## Czerpnia/wyrzutnia okrągła, aluminium

KWO-AL



ød [mm]	Cena [PLN/szt.]
100	50,84
125	57,84
160	69,41
200	76,31
250	184,89
315	242,73
400	459,86
500	633,00

## Czerpnia/wyrzutnia ścienna aluminiowa

ELB



øD [mm]	Cena [PLN/szt.]
100	71,64
125	80,20
150	97,66
160	104,57
200	162,41
250	247,62
315	344,29



## Drzwi rewizyjne - Access doors

RD

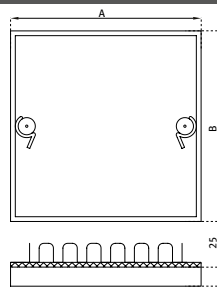

Drzwi rewizyjne na kanał prostokątny, wykonane z blachy stalowej ocynkowanej. W skład zestawu wchodzi izolowane drzwi o grubości 25 mm wraz z zamkami i ramka przystosowana do montażu na kanale. Ramka dostarczana jest z uszczelkami.

Access door for a rectangular duct. Made of galvanized steel. The set includes insulated doors with a thickness of 25 mm with locks and frame suitable for mounting in the duct. The frame is insulated with gasket.

Typ · Type	Wymiar A × B · Nominal size [mm]	Wymiar otworu montażowego · Duct opening size [mm]	Cena [PLN/szt.] · Price [PLN/pc]
RD 15	150 × 150	120 × 120	64,79
RD 20	200 × 200	170 × 170	73,44
RD 21	200 × 125	170 × 95	73,95
RD 25	250 × 250	220 × 220	92,80
RD 30	300 × 300	270 × 270	109,70
RD 31	300 × 150	270 × 120	83,12
RD 32	300 × 200	270 × 170	92,08
RD 35	350 × 350	320 × 320	133,18
RD 40	400 × 400	370 × 370	153,47
RD 42	400 × 200	370 × 170	117,01
RD 425	400 × 250	370 × 220	121,85
RD 43	450 × 300	420 × 270	145,64
RD 44	400 × 300	370 × 270	136,78
RD 45	450 × 450	420 × 420	202,50
RD 50	500 × 500	470 × 470	232,88
RD 63	600 × 300	570 × 270	193,95
RD 64	600 × 400	570 × 370	229,18
RD 65	600 × 450	570 × 420	248,75
RD 66	600 × 600	570 × 570	298,80



## Klapa rewizyjna na kanał okrągły KR



A × B [mm]	Średnica rury [mm]	Cena [PLN/szt.]
180 × 80	Ø100 ÷ Ø125	54,06
250 × 150	Ø160 ÷ Ø400	89,22
400 × 300	Ø400 ÷ Ø800	180,77

## Klapa rewizyjna na kanał prostokątny FAD



A × B [mm]	Cena [PLN/szt.]
180 × 180	31,71
200 × 100	47,39
250 × 150	67,96
300 × 200	142,50
400 × 200	182,00
400 × 300	253,29
500 × 400	453,97
600 × 450	545,75

## Nasada kominowa (nierdzewna) ROTOFLEX



ØD [mm]	nyplowa dzielona		z kołnierzem		z podstawą	
	„pletwa”	„kogut”	„pletwa”	„kogut”	„pletwa”	„kogut”
Cena [PLN/szt.]						
130	na zapytanie					
150						
180						
200						
250						
300						
350						





## Nasada kominowa

## CENTROWENT



øD [mm]	nyplowa		nyplowa dzielona		z kołnierzem		z podstawą	
	CA <sup>*)</sup>	CN <sup>*)</sup>	CA <sup>*)</sup>	CN <sup>*)</sup>	CA <sup>*)</sup>	CN <sup>*)</sup>	CA <sup>*)</sup>	CN <sup>*)</sup>
<b>Cena [PLN/szt.]</b>								
130	401,00	470,00	na zapytanie					
150	433,00	496,00						
160	440,00	530,00						
200	483,00	631,00						
250	670,00	836,00						
300	766,00	950,00						
315	750,00	935,00						
400								
450								
500								

<sup>\*)</sup> CA - Aluminium

CN - Stal nierdzewna

## Kominek

## VH



ød [mm]	Cena [PLN/szt.]
100	87,00
125	94,00
140	96,00
150	96,00
160	108,00
180	121,00
200	127,00
224	142,00
250	162,00

ød [mm]	Cena [PLN/szt.]
300	220,00
315	220,00
355	288,00
400	342,00
450	428,00
500	612,00
630	1 211,00
710	1 529,00
800	2 079,00



## Kominek - Ventilation caps

VH-S



øD [mm]	Ilość [szt./opak.] • Quantity [pcs/pack.]	Cena [PLN/szt.] • Price [PLN/pc]
100	20	61,00
125	20	64,00
150		73,00
160	24	75,00
200	24	95,00
250	16	104,00
315	6	156,00

## Podstawa dachowa - Roof base

PD-B

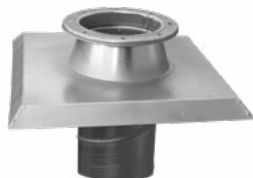

øD [mm]	Cena [PLN/szt.] • Price [PLN/pc]		
	B I	B II	B III
100	195,00	232,00	366,00
125	195,00	232,00	366,00
160	232,00	275,00	416,00
200	244,00	330,00	488,00
250	273,00	373,00	574,00
315	350,00	397,00	734,00
400	464,00	562,00	966,00
500	598,00	856,00	1 285,00
630	816,00	1 125,00	1 701,00

## Podstawa dachowa prostokątna - Rectangular roof base

PD-P



Wymiar - Size A x B [mm]	Cena [PLN/szt.] • Price [PLN/pc]
250 × 250	534,00
250 × 400	616,00
250 × 630	739,00
400 × 400	932,00
400 × 630	1 081,00
630 × 630	1 343,00
630 × 1000	1 782,00
630 × 1600	2 343,00
1000 × 1000	2 494,00



## Podstawa dachowa prostokątna • Rectangular roof base

PD-S

Produkt przystosowany do montażu następujących typów wentylatorów:

**Systemair:** DVS, DHS, DVSI, DVN, DVNI, DVC;

**Rosenberg:** DV, DH, DVS, DVWN, DVWNS, DV-G.

Wykonanie z blachy ocynkowanej zapewnia odporność na korozję.

*The bases are adapted to assembly of the following ventilators:*

*Systemair: DVS, DHS, DVSI, DVN, DVNI, DVC;*

*Rosenberg: DV, DH, DVS, DVWN, DVWNS, DV-G.*

*It is made of the zinc coated sheet that makes anticorrosive protection.*

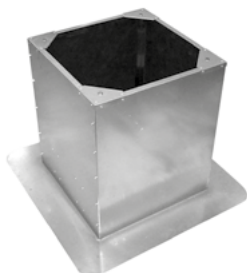

Typ • Type	Cena [PLN/szt.] • Price [PLN/pc]
PD-S 190/225	685,00
PD-S 310/311	771,00
PD-S 355/400	917,00
PD-S 450/499/500	979,00
PD-S 560/630	1 371,00
PD-S 710	1 676,00
PD-S 800/900	2 056,00

## Podstawa dachowa prostokątna tłumiąca • Rectangular muffler roof base

PD-ST

Do zastosowań o podwyższonych wymaganiach odnośnie parametrów akustycznych.

Tłumienie dźwięku przy 250Hz wynosi średnio 8 dB.

Materiał pochłaniający dźwięk jest odporny na ścieranie do prędkości 20 m/s.

Przystosowany do montażu następujących typów wentylatorów:

**Systemair:** DVS, DHS, DVSI, DVN, DVNI, DVC;

**Rosenberg:** DV, DH, DVS, DVWN, DVWNS, DV-G.

*Attenuating roof base for roof ventilators is to be used in case of higher acoustic requirements.*

*Sound attenuation with frequency of 250 Hz is 8 dB on the average.*

*The sound attenuating material is resistant to wear up to 20 m/sec.*

*The bases are adapted to operate with the following ventilators:*

*Systemair: DVS, DHS, DVSI, DVN, DVNI, DVC;*

*Rosenberg: DV, DH, DVS, DVWN, DVWNS, DV-G*

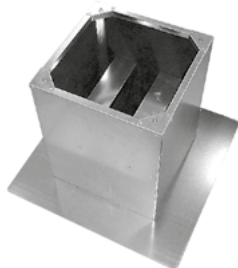

Typ • Type	Cena [PLN/szt.] • Price [PLN/pc]
PD-ST 190/225	1 430,00
PD-ST 310/311	1 832,00
PD-ST 355/400	2 332,00
PD-ST 450/499/500	2 485,00
PD-ST 560/630	4 197,00
PD-ST 710	5 223,00
PD-ST 800/900	6 593,00



## Filtr kanałowy okrągły • Round duct filter

OFK



øD [mm]	Cena [PLN/szt.] • Price [PLN/pc]
100	267,00
125	267,00
160	356,00
200	378,00
250	400,00
315	434,00
355	478,00
400	545,00

## Filtr kanałowy okrągły • Round duct filter

FKO



øD [mm]	A [mm]	B [mm]	Cena [PLN/szt.] • Price [PLN/pc]
100	180	180	267,00
125	180	180	267,00
160	210	180	356,00
200	250	180	378,00
250	300	180	400,00
315	370	180	434,00
355	400	180	478,00
400	450	180	545,00

## Filtr kanałowy szufladowy • Cassette duct filter

FS



B [mm]	200	400	600	800	1000	1250
H [mm]	Cena [PLN/szt.] • Price [PLN/pc]					
200	592,00	592,00	733,00	821,00	880,00	968,00
400	592,00	592,00	733,00	880,00	938,00	1 231,00
600	733,00	733,00	785,00	1 055,00	1 262,00	1 641,00
800	821,00	880,00	1 026,00	1 349,00	1 759,00	2 054,00
1000	880,00	938,00	1 202,00	1 730,00	1 789,00	2 493,00
1250	968,00	1 231,00	1 554,00	1 995,00	2 493,00	3 050,00

Możliwość wykonania filtrów kanałowych o indywidualnych wymiarach w zakresie H = 200 ÷ 1250 mm oraz B = 200 ÷ 1250 mm - cena na zapytanie ofertowe. • Possible manufacturing within range H = 200 ÷ 1250 mm and B = 200 ÷ 1250 mm - price on inquiry.



## Kratka typ AI z siatki stalowej ocynkowanej z ramką płaską

• Grille made of galvanized steel mesh with the flat frame

KSS



**Siatka stalowa ocynkowana, wielkość oczek 12 x 12 mm.  
Cena obejmuje wyłącznie kratkę bez kanału przyłączeniowego.**

*Pulled steel wire mesh, openings 12 x 12 mm.*

*Price comprises the grille only, without connecting duct.*

H [mm]	Cena [PLN/szt.] • Price [PLN/pc]									
	B [mm]									
	300	400	600	800	1000	1200	1400	1600	1800	2000
300	146,00	152,00	163,00	209,00	219,00	239,00	284,00	303,00	361,00	390,00
400	155,00	160,00	202,00	216,00	223,00	250,00	299,00	310,00	374,00	399,00
600	163,00	202,00	216,00	223,00	230,00	260,00	314,00	338,00	395,00	449,00
800	209,00	216,00	223,00	230,00	246,00	274,00	360,00	410,00	494,00	561,00
1000	219,00	223,00	230,00	246,00	267,00	334,00	429,00	499,00	632,00	681,00
1200	230,00	240,00	250,00	263,00	324,00	404,00	529,00	602,00	731,00	818,00
1400	272,00	283,00	302,00	346,00	412,00	533,00	610,00	706,00	856,00	955,00
1600	317,00	325,00	353,00	429,00	521,00	625,00	738,00	818,00	1 008,00	1 125,00
1800	378,00	395,00	417,00	517,00	651,00	764,00	895,00	1 003,00	1 125,00	1 255,00
2000	408,00	417,00	469,00	591,00	717,00	856,00	999,00	1 125,00	1 255,00	1 385,00

Możliwość wykonania o indywidualnych wymiarach w zakresie H=300÷1500 mm oraz B=300÷1500 mm - cena na zapytanie.

• Possible manufacturing within range H=300÷1500 mm oraz B=300÷1500 mm - price on inquiry.



### Króciec elastyczny okrągły bez kołnierzy

• Circular flexible connector pipe without flange

**KEO**



øD [mm]	Cena [PLN/szt.] • Price [PLN/pc]
80	29,00
100	30,00
125	34,00
160	36,00
200	40,00
250	44,00

øD [mm]	Cena [PLN/szt.] • Price [PLN/pc]
315	48,00
400	56,00
500	75,00
630	96,00
800	113,00
1000	127,00

### Króciec elastyczny okrągły z kołnierzami

• Circular flexible connector pipe with flange

**KEO-K**



øD [mm]	Cena [PLN/szt.] • Price [PLN/pc]
80	84,00
100	91,00
125	97,00
160	118,00
200	123,00
250	146,00

øD [mm]	Cena [PLN/szt.] • Price [PLN/pc]
315	176,00
400	240,00
500	298,00
630	464,00
1000	737,00

### Króciec elastyczny prostokątny • Rectangular flexible duct connector

**KEP**



B [mm]	200	400	600	800	1000	1250
A [mm]	Cena [PLN/szt.] • Price [PLN/pc]					
200	122,00	166,00	209,00	259,00	309,00	378,00
400	166,00	219,00	259,00	309,00	355,00	433,00
600	219,00	272,00	309,00	355,00	406,00	487,00
800	259,00	309,00	355,00	421,00	472,00	537,00
1000	309,00	355,00	406,00	472,00	526,00	603,00
1250	378,00	417,00	487,00	537,00	603,00	677,00



Tłumik akustyczny okrągły prosty • Circular silencer

SLL



W styczniu 2010 jakość tłumików okrągłych SLL potwierdziliśmy badaniami zgodnie z ISO 7235 testującego właściwości tłumiące oraz poziom strat ciśnienia w niemieckich laboratoriach firmy Muller-BBM GmbH, których wyniki okazały się ponadprzeciętnie dobre. Wszystkie szczegółowe informacje dotyczące testu oraz parametrów technicznych znajdują się na naszej stronie [www.lindab-polska.pl](http://www.lindab-polska.pl).

In January 2010 we've tested whole range of round silencers SLL in accordance with ISO 7235 standard for attenuation and pressure loss in German laboratories of Muller-BBM GmbH, which proved to be more than satisfactory. All details can be found on our webpage: [www.lindab-polska.pl](http://www.lindab-polska.pl).

Izolacja 50 mm • Insulation 50 mm

ØD <sub>1</sub> [mm]	100	125	160	200	250	315	355	400	450	500	560	630
L [mm]	Cena [PLN/szt.] • Price [PLN/pc]											
300	199,90	214,80	247,06	288,55	374,33	387,22	457,97	672,12	739,20	887,47	1 029,64	1 193,94
600	240,84	267,31	313,36	368,43	482,23	516,82	602,25	873,90	947,54	1 114,85	1 281,82	1 474,37
900	294,45	333,28	395,13	466,54	613,60	670,78	850,88	1 043,32	1 201,73	1 397,74	1 598,18	1 829,23
1000	312,25	355,30	422,38	499,13	657,43	722,06	914,17	1 119,07	1 286,60	1 492,06	1 703,53	1 947,59
1200	347,18	397,69	475,10	562,54	742,20	820,17	1 036,31	1 261,80	1 444,56	1 666,60	1 896,53	2 165,62

Izolacja 100 mm • Insulation 100 mm

ØD <sub>1</sub> [mm]	100	125	160	200	250	315	355	400	450	500	560	630
L [mm]	Cena [PLN/szt.] • Price [PLN/pc]											
300	264,42	272,20	313,92	373,66	481,00	520,05	606,26	864,78	959,89	1 069,79	1 254,79	1 481,17
600	338,61	354,30	414,26	499,36	645,19	712,50	817,84	1 136,76	1 238,33	1 362,36	1 575,94	1 839,68
900	429,05	453,52	534,18	648,42	839,31	937,53	1 172,24	1 365,25	1 576,94	1 722,10	1 975,18	2 290,77
1000	459,31	486,56	574,11	697,92	904,15	1 012,39	1 263,69	1 466,81	1 689,74	1 842,03	2 108,11	2 441,17
1200	517,83	551,31	652,09	793,48	1 028,74	1 153,56	1 436,78	1 656,93	1 898,32	2 065,50	2 352,95	2 717,15



**Tłumik elastyczny okrągły • Circular flexible silencer**

**SLL S-FLEX**



Obudowa zewnętrzna wykonana jest z przewodu półelastycznego aluminiowego S-Flex®.  
Warstwę tłumiącą stanowi wełna mineralna, zabezpieczona od strony instalacji przewodem z perforacją.

External cover made of semi-flexible aluminum duct S-Flex®.

Damping layer of mineral wool secured with perforated aluminum duct.

Izolacja 50 mm • Insulation 50 mm

øD [mm]	80	100	125	150	160	200	250	315
L [mm]	Cena [PLN/szt.] • Price [PLN/pc]							
600	209,80	212,13	230,37	250,73	250,73	319,26	357,97	405,92
900	250,73	259,86	289,56	314,70	317,03	392,23	449,18	508,47
1000	255,30	266,75	296,46	323,82	328,38	403,57	462,87	586,01
1200	289,56	305,58	339,62	371,65	373,87	458,31	522,16	679,45
1500	312,36	337,39	376,22	415,03	417,26	513,04	595,13	740,97

**Tłumik elastyczny okrągły • Circular flexible silencer**

**SLE AF019**



øD [mm]	100	125	160	200	250	315
L [mm]	Cena [PLN/szt.] • Price [PLN/pc]					
500	68,04	84,24	116,64	129,60	158,76	197,64
1000	77,76	93,96	129,60	149,04	181,44	226,80





**Łącznik półelastyczny** • *Semiflexible connector*

**DRATMF**



øD [mm]	80	100	125	160	200	250	315
L [mm]	Cena [PLN/szt.] • Price [PLN/pc]						
500	56,29	57,74	64,08	79,54	94,11	117,47	152,06
1000	63,85	66,30	76,09	96,23	115,35	148,06	222,15
1500	73,31	79,21	90,10	112,91	141,84	180,32	245,61

**Tłumik prostokątny do kanałów okrągłych** • *Rectangular silencer*

**SLL-R**



øD [mm]	100	125	160	200	250	315
L [mm]	Cena [PLN/szt.] • Price [PLN/pc]					
500	162,00	175,00	209,00	216,00	228,00	262,00
1000	186,00	202,00	250,00	284,00	338,00	401,00

**Tłumik elastyczny** • *Flexible silencers*

**TAE**

L = 1000  
mm



**Vent4U**

øD [mm]	Cena / opak. • Price / pack. [PLN / m]
83	163,85
102	167,96
127	184,29
152	Z
163	192,61
203	221,17
229	Z

øD [mm]	Cena / opak. • Price / pack. [PLN / m]
254	258,15
305	Z
315	348,24
356	Z
406	438,33
458	Z
508	Z



Tłumik akustyczny płytowy - Rectangular silencer

TAP



Ilość działek * Number of slits	1	2	3	4	5	6	7	8
B [mm]	150-200	300-400	450-600	750-800	900-1000	1050-1200	1350-1400	1500-1600
H [mm]	Cena [PLN/szt.] * Price [PLN/pc]							
Długość tłumika: * Length: L = 600 mm								
300	331,16	560,65	790,14	1 058,78	1 309,19	x	x	x
450	362,53	610,26	865,78	1 126,63	1 389,95	1 658,59	1 942,81	2 065,39
600	401,58	659,76	933,64	1 197,05	1 463,03	1 773,39	2 062,83	2 360,07
900	469,43	764,11	1 077,03	1 337,88	1 635,12	1 942,81	2 253,17	2 579,21
Długość tłumika: * Length: L = 1000 mm								
300	440,40	745,42	1 077,58	1 217,85	1 736,90	x	x	x
450	494,58	831,52	1 185,82	1 577,05	1 901,76	2 219,13	2 534,05	2 841,51
600	555,97	915,17	1 281,82	1 714,77	2 056,83	2 406,12	2 760,43	3 126,96
900	674,11	1 099,72	1 537,67	1 975,62	2 393,78	2 816,93	3 267,23	3 697,73
Długość tłumika: * Length: L = 1250 mm								
300	532,03	857,95	1 191,76	1 603,88	1 914,22	x	x	x
450	612,80	967,50	1 343,04	1 744,66	2 096,76	2 446,14	2 819,09	3 218,12
600	693,69	1 069,24	1 462,97	1 885,45	2 263,60	2 652,13	3 072,03	3 494,51
900	834,48	1 262,15	1 734,17	2 156,65	2 602,62	3 056,45	3 533,65	4 018,64

Możliwość wykonania o indywidualnych wymiarach w zakresie H=300+1500 mm oraz B=300+1500 mm - cena na zapytanie.  
 \* Possible manufacturing within range H=300+1500 mm oraz B=300+1500 mm - price on inquiry.



Obejma do rur zwijanych bez uszczelki • Pipe clip for round ducts without gasket

OPO



øD [mm]	Op. <sup>*)</sup>	Cena [PLN/szt.] • Price [PLN/pc]
80	60	15,07
100	100	15,97
125	100	17,00
150	100	17,34
160	60	17,68
180	30	19,15
200	50	20,28
224	30	22,32
250	50	24,02

øD [mm]	Op. <sup>*)</sup>	Cena [PLN/szt.] • Price [PLN/pc]
315	50	28,33
355	50	31,83
400	50	35,46
500	10	50,99
560	10	69,80
630	10	69,34
710	10	72,85
800	10	86,00

Obejma do rur zwijanych z uszczelką • Pipe clip for round ducts with gasket

OPOX



øD [mm]	Op. <sup>*)</sup>	Cena [PLN/szt.] • Price [PLN/pc]
80	60	19,15
100	100	19,83
125	100	21,98
150	100	24,37
160	60	24,70
180	60	26,51
200	50	28,67
225	30	31,83
250	50	35,46

øD [mm]	Op. <sup>*)</sup>	Cena [PLN/szt.] • Price [PLN/pc]
315	50	42,49
355	50	46,00
400	50	49,62
500	10	83,84
560	10	93,36
630	10	113,19
710	10	115,80
800	10	125,76

Obejma kwasoodporna do rur zwijanych z uszczelką EPDM

• Pipe clips for round ducts with EPDM gasket (stainless steel)

OPOX INOX



øD [mm]	Op. <sup>*)</sup>	Cena [PLN/szt.] • Price [PLN/pc]
100	150	86,11
125	80	96,07
150	60	104,58
160	60	108,77
200	40	124,29
225	40	134,15

øD [mm]	Op. <sup>*)</sup>	Cena [PLN/szt.] • Price [PLN/pc]
250	35	139,93
315	40	168,14
355	15	180,83
400	25	197,82
500	5	400,29
630	5	494,56

<sup>\*)</sup> Ilość [szt./opak.] • Quantity [pcs/pack.]

# MATERIAŁY MONTAŻOWE

**DIRECT  
VENT**



Opaski zaciskowe, taśma do opasek, opaski montażowe

• Band clip, clip tape, supressing bands

## Zamek zaciskowy CMC

• Traction device

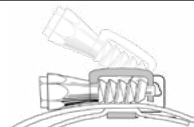

Opakowanie • Package [szt. • pcs]	Cena [PLN/opak.] • Price [PLN/pack.]
50	206,55

## Taśma do opasek CMB

• Tape in coil for band clip



Opakowanie • Package [mb]	Cena [PLN/opak.] • Price [PLN/pack.]
30	187,74

## Opaska zaciskowa metalowa CM

• Metal band clip



Zakresy średnic • Diameters range øD [mm]	Opak. • Package [szt. • pcs]	Cena [PLN/szt.] • Price [PLN/pc]
60-110	50	7,59
60-135	50	8,61
60-165	50	9,30
60-215	50	10,99
60-270	50	13,94
60-325	50	13,94
60-525	50	17,68

## Opaska zaciskowa nylonowa CMN

• Nylon band clip



Długość • Length L [mm]	Opak. • Package [szt. • pcs]	Cena [PLN/szt.] • Price [PLN/pc]
1188	100	6,01
920	100	4,30
800	100	3,74
650	100	2,95
550	100	2,72

## Opaska montażowa • Supressing band OM

Opaska montażowa przeciwdrganiowa do podwieszania wentylatorów kanałowych okrągłych.

Supressing bands for fan installation in round ducts.



Typ • Type	Średnica • Diameter [mm]	Cena [PLN/szt.] • Price [PLN/pc]
OM 100	100	37,16
OM 125	125	38,75
OM 150	150	40,45
OM 160	160	42,15
OM 200	200	45,55
OM 250	250	48,95
OM 315	315	52,23
OM 355	355	64,02
OM 400	400	70,82



## Zawiesie ocynkowane L z amortyzatorem

• L type suspension



Opakowanie: 100 szt. • Package: 100 pcs

Zamówienia [szt.] • Order [pcs]	Cena [PLN/szt.] • Price [PLN/pc]
< 100	6,57
100 ÷ 2000	2,84
> 2000	1,47

## Zawiesie ocynkowane R/V z amortyzatorem

• R/V type suspension



Opakowanie: 100 szt. • Package: 100 pcs

Zamówienia [szt.] • Order [pcs]	Cena [PLN/szt.] • Price [PLN/pc]
< 100	6,57
100 ÷ 2000	2,84
> 2000	1,47

## Zawiesie ocynkowane Z z amortyzatorem

• Z type suspension



Opakowanie: 100 szt. • Package: 100 pcs

Zamówienia [szt.] • Order [pcs]	Cena [PLN/szt.] • Price [PLN/pc]
< 100	6,57
100 ÷ 2000	2,84
> 2000	1,47

## Zawiesia ze stali kwasoodpornej L/V/Z z amortyzatorem

• L/V/Z type suspensions (stainless steel)



Opakowanie: 100 szt. • Package: 100 pcs

Typ • Type	Cena [PLN/szt.] • Price [PLN/pc]
L	25,50
V	41,24
Z	25,50

## Nakrętka łączna

• Connecting nut

LN



Gwint • Thread	Op. <sup>1)</sup>	Cena [PLN/szt.] • Price [PLN/pc]
M8	100	1,93
M10	50	2,95

## MATERIAŁY MONTAŻOWE

**DIRECT  
VENT**



Pręty gwintowane, konsole kątowe, blachowkręty, tuleje kotwiące

• Threaded rods, consoles, self-drilling screws, anchor bushes

### Pręt gwintowany ocynkowany

• Threaded rod (galvanized steel)

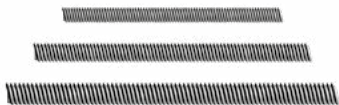

Gwint • Thread	Op. <sup>1)</sup>	Cena [PLN/szt.] • Price [PLN/pc]	
		1÷300 szt. • pcs	>300 szt. • pcs
<b>L = 1000 m</b>			
<b>M8</b>	25	<b>6,69</b>	<b>2,61</b>
<b>M10</b>	25	<b>8,50</b>	<b>4,08</b>
<b>L = 2000 m</b>			
<b>M6</b>	50	<b>8,50</b>	<b>3,40</b>
<b>M8</b>	25	<b>13,49</b>	<b>4,87</b>
<b>M10</b>	25	<b>16,76</b>	<b>7,70</b>

### Konsola kątowna typ T



Długość [mm]	Profil	Cena [PLN/szt.]
<b>420</b>	<b>FT30</b>	<b>35,70</b>
<b>510</b>	<b>FT30</b>	<b>40,68</b>
<b>690</b>	<b>FT30</b>	<b>48,95</b>

### Konsola kątowna typ T z odkosem



Długość [mm]	Profil	Cena [PLN/szt.]
<b>510</b>	<b>FT30</b>	<b>80,55</b>
<b>690</b>	<b>FT30</b>	<b>96,88</b>

### Pręt gwintowany ze stali kwasoodpornej

• Threaded rod (stainless steel)

Gwint • Thread	Op. <sup>1)</sup>	Cena [PLN/szt.] • Price [PLN/pc]
<b>M8</b>	25	<b>118,97</b>
<b>M10</b>	25	<b>186,95</b>

### Uchwyt pręta gwintowanego ocynkowanego

• Beam clamp (galvanized steel)



Gwint • Thread	Op. <sup>1)</sup>	Cena [PLN/szt.] • Price [PLN/pc]	
		1÷1000 szt. • pcs	>1000 szt. • pcs
<b>M8</b>	100	<b>11,64</b>	<b>2,72</b>
<b>M10</b>	100	<b>11,64</b>	<b>3,63</b>

### Tuleja kotwiąca



Gwint	Op. <sup>1)</sup>	Cena [PLN/szt.]	
		1÷1000 szt.	>1000 szt.
<b>STALOWA</b>			
<b>M8</b>	100	<b>1,82</b>	<b>0,57</b>
<b>M10</b>	50	<b>2,04</b>	<b>1,02</b>
<b>MOSIĘŻNA</b>			
<b>M8</b>	50/100	<b>3,74</b>	<b>1,93</b>
<b>M10</b>	50/100	<b>8,83</b>	<b>4,76</b>

<sup>1)</sup> Ilość [szt./opak.] • Quantity [pcs/pack.]

## MATERIAŁY MONTAŻOWE

Zaciski kanału, podstawa profilu, końcówki do blachowkrętów

• Duct clips, profile base, terminals for screws

**DIRECT  
VENT**



### Zacisk kanału wentylacyjnego ocynkowany



Opakowanie: 500 szt.  
100 szt. = 4,8 kg

Grubość	Cena [PLN/szt.]	
	1+5000 szt.	>5000 szt.
2,5 mm	2,84	0,57
3,0 mm	3,29	0,68

### Zacisk kanału wentylacyjnego ze stali kwasoodpornej



100 szt. = 4,8 kg

Cena [PLN/szt.]
14,62

### Blachowkręt samowierzący ocynkowany

DO WYCZERPANIA ZAPASÓW!



Długość [mm]	Opak. [szt.]	Cena [PLN/opak.]
4,2 × 13,00	1000	160,00
4,2 × 16,00	1000	170,00
4,2 × 25,00	1000	200,00

### Podstawa profilu

FT



Cena [PLN/szt.]
28,44

### Końcówka do blachowkrętów



Typ	Opak. [szt.]	Cena [PLN/opak.]
7 mm	1	21,19
8 mm	1	21,19
„PAN HEAD”	1	7,59

## MATERIAŁY MONTAŻOWE

Silikon, uszczelki, śruby dwugwintowe, pianka montażowa

• Silicon, self-adhesive seals, double-threaded screws, assembly foam

**DIRECT  
VENT**



### Śruba dwugwintowa

VDF



Typ	Opak. [szt.]	Cena [PLN/opak.]
<b>M8 × 100</b>	100	<b>98,80</b>
<b>M8 × 120</b>	100	<b>114,54</b>
<b>M10 × 100</b>	100	<b>165,65</b>

### Śruba ocynkowana

BB



Typ	Opak. [szt.]	Waga [kg]	Cena [PLN/kg]
<b>M8 × 25</b>	~700	10	<b>84,00</b>
<b>M10 × 25</b>	~400	10	<b>150,00</b>

### Uszczelka wysokotemperaturowa

PEST



Szer. x grub. [mm]	Długość [m]	Opak. [m]	Cena [PLN/opak.]
<b>10 × 4</b>	10	300	<b>1 086,00</b>
<b>10 × 5</b>	10	300	<b>1 310,00</b>
<b>10 × 6</b>	10	300	<b>1 531,00</b>
<b>20 × 5</b>	10	150	<b>1 430,00</b>

### Pianka montażowa

PE



Pojemność	Cena [PLN/szt.]
<b>700 ml</b>	<b>52,35</b>

### Silikon



Typ	Pojemność	Cena [PLN/szt.]
<b>Szary akrylowy</b>	310 ml	<b>19,03</b>
<b>Ogniochronny</b>	310 ml	<b>103,10</b>

### Uszczelka

PES

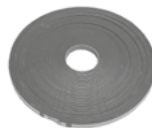

Szer. x grub. [mm]	Dł. [m]	Opak. [m]	Karton [m]	Cena [PLN/opak.]
<b>15 × 4</b>	20	60	1200	<b>61,20</b>
<b>12 × 6</b>	12,5	50	1000	<b>73,50</b>
<b>10 × 4</b>	20	100	1000	<b>90,00</b>
<b>10 × 7</b>	10	50	900	<b>68,00</b>



## MATERIAŁY MONTAŻOWE

Śruby, nakrętki, taśmy perforowane, podkładki

• Screws, nuts, perforates suspension banding, washers

**DIRECT  
VENT**



### Nakrętka ocynkowana

NN



Gwint	Op <sup>1)</sup>	Waga [kg]	Cena [PLN/opak.]
<b>M8</b>	~2000	10	104,00
<b>M10</b>	~900	10	110,00

### Nakrętka ze stali kwasoodpornej

NN  
INOX



Gwint	Op <sup>1)</sup>	Waga [kg]	Cena [PLN/opak.]
<b>M8</b>	1000	4,5	1 213,67

### Taśma perforowana

DUH



Typ	Rolka [mb]	Opak. [rolka]	Cena [PLN/rolka]
<b>0,6 × 17</b>	25	10	101,00
<b>0,6 × 25</b>	25	5	150,00

### Podkładka ocynkowana

WW



Gwint	Op <sup>1)</sup>	Waga [kg]	Cena [PLN/opak.]
<b>M8</b>	~1500	10	60,00
<b>M10</b>	~2700	10	130,00

### Guma amortyzująca

RU-25



Cena [PLN/mb]
13,37

### Gumki amortyzacyjne



Cena [PLN/szt.]
1,36

<sup>1)</sup> Ilość [szt./opak.] - Quantity [pcs/pack.]



**Kształtownik montażowy** • Support channel

W

**W 105**

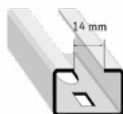

**W 106**

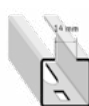

L [m]	Wymiary [mm] • Dimensions [mm]	Cena [PLN/szt.] • Price [PLN/pc]
2	20×30×1,5	50,88
3		76,40
5		127,35

L [m]	Wymiary [mm] • Dimensions [mm]	Cena [PLN/szt.] • Price [PLN/pc]
2	30×30×1,5	67,64
3		103,39
5		172,33

**W 107**



L [m]	Wymiary [mm] • Dimensions [mm]	Cena [PLN/szt.] • Price [PLN/pc]
2	43×30×1,7	110,13
5		269,42

**W 41**



L [m]	Wymiary [mm] • Dimensions [mm]	Cena [PLN/szt.] • Price [PLN/pc]
5	41×41×1,8	337,40
5	41×41×2,5	445,04
6		533,87



## SolidFoot H Frame Kit

Uniwersalne stopy wspornikowe łączone kształtownikami 41×41 mm.

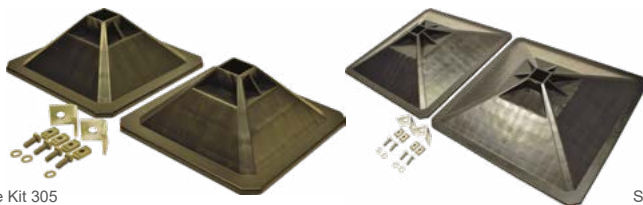

SolidFoot H Frame Kit 305

SolidFoot H Frame Kit 500

Typ	Wymiar stopy [mm]	S.W.L. zestawu [kg]	Cena [PLN/opak.]
<b>SolidFoot H Frame Kit 305</b>	<b>305×305</b>	<b>350</b>	<b>358,00</b>
<b>SolidFoot H Frame Kit 500</b>	<b>500×500</b>	<b>500</b>	<b>822,00</b>

## SolidFoot Fix

Antywibracyjne podstawy do montażu małych urządzeń.



Typ	Wymiary [mm]	Maks. udźwign na szt. [kg]	Cena [PLN/szt.]
<b>SolidFoot Fix 250*</b>	<b>250×180×100</b>	<b>280</b>	<b>150,00</b>
<b>SolidFoot Fix 450</b>	<b>450×180×100</b>	<b>430</b>	<b>265,00</b>
<b>SolidFoot Fix 600</b>	<b>600×180×100</b>	<b>680</b>	<b>295,00</b>
<b>SolidFoot Fix 1000*</b>	<b>1000×180×100</b>	<b>980</b>	<b>575,00</b>

\* Na zamówienie



### SolidFoot Mini Base / Plus



SolidFoot Mini Base

Typ	Wymiary [mm]	Maks. udźwig [kg]	Cena [PLN/kpl.]
<b>SolidFoot Mini Base</b>	<b>800×800</b>	<b>300</b>	<b>1 597,00</b>
<b>SolidFoot Mini Plus</b>	<b>800×800</b>	<b>260</b>	<b>1 277,00</b>

### SolidFoot Base / Plus

Modułowe ramy wspornikowe.



SolidFoot Base



SolidFoot Plus

Typ	Wymiary [mm]	Maks. udźwig [kg]	Cena [PLN/kpl.]
<b>SolidFoot Base</b>	<b>1000×1200</b>	<b>700</b>	<b>2 482,00</b>
	<b>1000×1500</b>	<b>700</b>	<b>3 201,00</b>
<b>SolidFoot Plus</b>	<b>1000×1200</b>	<b>350</b>	<b>1 449,00</b>
	<b>1000×1500</b>	<b>350</b>	<b>2 036,00</b>

#### Przykładowa konfiguracja:

Modułowa konstrukcja umożliwiająca tworzenie własnej konfiguracji poprzez dołączanie kolejnych segmentów Plus do ramy podstawowej Base.

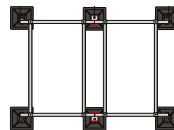

SolidFoot Base + SolidFoot Plus

\*) Na zamówienie



### SolidFoot Beam\*

Kompletny zestaw wspornikowy z szeroką gamą zastosowań.

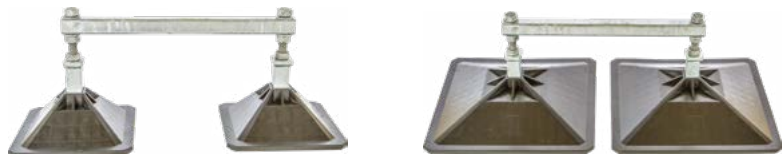

SolidFoot Beam 305

SolidFoot Beam 500

Typ	Wymiar stopy [mm]	S.W.L zestawu [kg]	Cena [PLN/kpl.]
<b>SolidFoot Beam 305</b>	<b>305×305</b>	<b>350</b>	<b>1 216,00</b>
<b>SolidFoot Beam 500</b>	<b>500×500</b>	<b>500</b>	<b>1 392,00</b>

### SolidFoot Platform\*

Modułowe platformy techniczne.



Typ	Wymiary [mm]	Cena [PLN/szt.]
<b>SolidFoot Platform</b>	<b>1000×1000</b>	<b>4 558,00</b>
<b>SolidFoot Platform - 1 Step</b>	<b>1000×1000</b>	<b>17 752,00</b>
<b>SolidFoot Platform - 2 Step</b>	<b>1000×1000</b>	<b>20 643,00</b>
<b>SolidFoot Platform - 3 Step</b>	<b>1000×1000</b>	<b>23 261,00</b>
<b>SolidFoot Platform - 4 Step</b>	<b>1000×1000</b>	<b>25 751,00</b>

\* Na zamówienie



### SolidFoot Mat\*

Podkładki antywibracyjne.

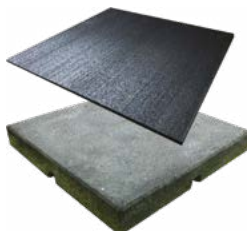

Typ	Cena [PLN/szt.]
SolidFoot VibroMat 330H (45mm)	125,00
SolidFoot VibroMat 500H (45mm)	168,00
SolidFoot AV Pads 300L (6mm)	84,00
SolidFoot AV Pads 500L (6mm)	106,00

Typ	Cena [PLN/szt.]
SolidFoot Angled Pads 305 2.5°	126,00
SolidFoot Angled Pads 500 2.5°	146,00
SolidFoot Angled Pads 305 5°	126,00
SolidFoot Angled Pads 500 5°	146,00

### SolidFoot Quad\*

System wspornikowy do montażu ciężkich urządzeń HVAC na dachach płaskich.



Typ	Wymiary [mm]	Cena [PLN/szt.]
SolidFoot Quad 305	305×305	1 739,00
SolidFoot Quad 500	500×500	3 044,00

### SolidFoot DA\*

Podstawa do przewodów z regulacją wysokości.



Typ	Wymiary [mm]	Cena [PLN/szt.]
SolidFoot DA 305	305×305	1 508,00
SolidFoot DA 500	500×500	920,00

\* Na zamówienie



**Profil kanałowy ocynkowany**

**DW**



Typ	Długość [mb]	Cena [PLN/mb]	
		1-5000 m	> 5000 m
DW-20	3	21,70	8,70
	5		
DW-30	3	26,20	11,70
	5		
DW-40	5	37,60	24,90

**Narożnik ocynkowany do profili kanałowych**

**H**

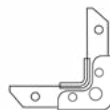

Typ	Opak. [szt.]	Cena [PLN/szt.]	
		1-5000 szt.	> 5000 szt.
H-20	1	3,80	1,30
H-20 KRÓTKI	1	3,50	1,30
H-20 DŁUGI	1	4,50	1,70
H-30	1	7,50	3,50
H-40	1	15,20	7,20

**Profil kanałowy - stal kwasoodporna**

**DW  
INOX**



Typ	Długość [mb]	Cena [PLN/mb]
DW-20 INOX*	5	na zapytanie
DW-30 INOX*	5	na zapytanie

**Narożnik ze stali kwasoodpornej do profili kanałowych**

**H  
INOX**



Typ	Opak. [szt.]	Cena [PLN/szt.]
H-20 INOX*	1	18,13
H-30 INOX*	1	39,66

\* Do zamówień powyżej 500 mb oferujemy duże rabaty

## MATERIAŁY PRODUKCYJNE

Siatka, rurka usztywniająca, dysk/krzyżak usztywniający, cynk w sprayu

• Mesh, stiffening aluminium pipe, stiffening disc and cross, Alu-Zinc spray

**DIRECT  
VENT**



### Siatka ocynkowana 12×12

• Galvanized steel 12x12 mesh



Rolka • Roll [m <sup>2</sup> ]	Cena [PLN/m <sup>2</sup> ] • Price [PLN/m <sup>2</sup> ]
15	84,74

### Rurka usztywniająca aluminiowa

• Stiffening aluminium pipe

**RUO**



Wymiary • Dimensions [mm]	Cena [PLN/mb] • Price [PLN/m]
16 × 6000	26,17

### Dysk usztywniający

• Stiffening disc

**DU**



Opakowanie [szt.] • Package [pcs]	Cena [PLN/opak.] • Price [PLN/-pack.]
1000	1 403,23

### Krzyżak usztywniający stalowy

• Stiffening steel cross

**KUS**



Opakowanie [szt.] • Package [pcs]	Cena [PLN/mb] • Price [PLN/m]
100	581,00

### Spray cynkowy Alucynk

• Alu-Zinc spray

**AlZn  
600**



Opakowanie • Package [ml]	Cena [PLN/m <sup>2</sup> ] • Price [PLN/m <sup>2</sup> ]
500	67,87

### Masa uszczelniająca CARJOINT

• "CARJOINT" tightening compound



Opakowanie • Package [ml]	Cena [PLN/mb] • Price [PLN/m]
310	35,75



### Mechanizm przepustnicy SPIRO

• SPIRO damper mechanism



Typ • Type	Opak. [szt.] • Package [pcs]	Cena [PLN/szt.] • Price [PLN/pc]
<b>SPIRO</b>	1	<b>22,77</b>

### Mechanizm przepustnicy

• Damper mechanism

**KS**



Typ • Type	Opak. [szt.] • Package [pcs]	Cena [PLN/szt.] • Price [PLN/pc]
<b>KS 145</b>	1	<b>8,50</b>
<b>KS 385</b> zestaw • set	1	<b>22,66</b>

### Łącznik elastyczny

• Flexible connector

**LE**



Typ • Type	Opak. • Pack. [m]	Cena [PLN/opak.] • Price [PLN/pack.]
XEV-50 PVC 35/60/35	50	<b>1 156,45</b>
KEV-50 PVC 45/60/45	50	<b>1 191,36</b>
EEV-100 PVC 70/100/70	50	<b>1 025,26</b>

### Mechanizm przepustnicy

• Damper mechanism

**MD**

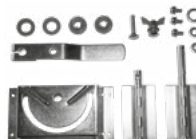

Typ • Type	Opak. [szt.] • Package [pcs]	Cena [PLN/szt.] • Price [PLN/pc]
<b>MD</b>	1	<b>31,16</b>

### Rączka mechaniczna przepustnicy

• Damper hand



Cena [PLN/szt.] • Price [PLN/pc]
<b>9,41</b>

## MATERIAŁY PRODUKCYJNE

Trzpień, masy uszczelniające, kołnierze

• Bolts, tightening compound, flanges

**DIRECT  
VENT**



### Trzpień mechanizmu przepustnicy

• Damper bolts



Typ - Type	Cena [PLN/szt.] • Price [PLN/pc]
BKP7	18,50

### Masa uszczelniająca

• Tightening compound

DW 601



Opakowanie [kg] • Package [kg]	Cena [PLN/opak.] • Price [PLN/pack.]
6	421,48

### Łącznik kierownicy kolana wentylacyjnego

• Turning vane guide for rectangular duct

LKK



Opakowanie [szt.] • Package [pcs]	Cena [PLN/opak.] • Price [PLN/pack.]
100	156,01

### Nit aluminiowo-stalowy

• Aluminum-steel rivets



Typ - Type	Opak. [szt.] • Package [pcs]	Cena [PLN/opak.] • Price [PLN/pack.]
39/06	1000	148,19
39/08	1000	153,53

### Kołnierz - Flange

VKPK



Średnica - Diameter D [mm]	Cena [PLN/szt.] • Price [PLN/pc]
80	45,55
100	32,75
110	49,29
125	38,86
140	55,07
150	59,15
160	41,69
180	62,21
200	44,98
224	66,62
250	62,43
315	68,88
355	82,37
400	101,52
500	143,10
560	171,77
630	200,77



### Przepustnica wielopłaszczyznowa aluminiowa • Aluminium multi-leaf damper

PWT

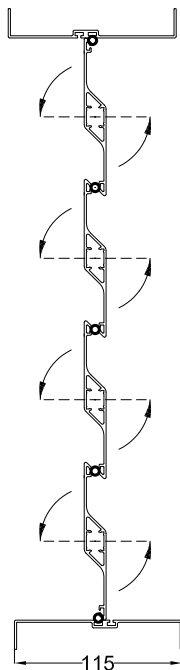
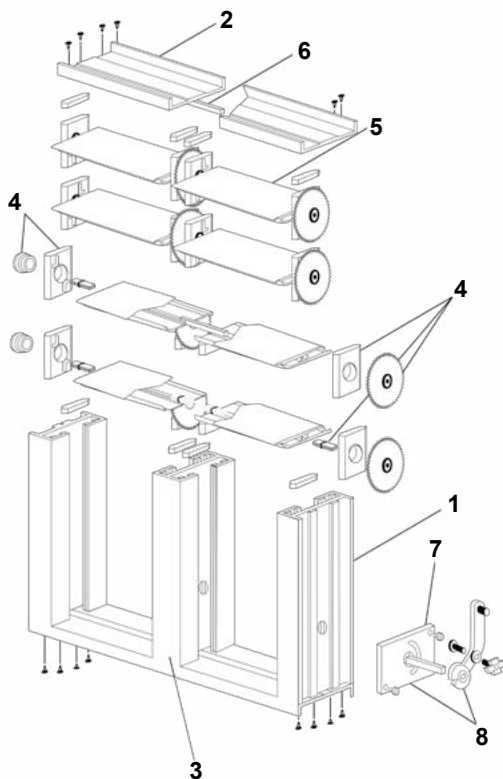

1	PBP-120	Profil lewy-prawy, długość 5,8 m • Left-right profile, length 5,8 m	113,98 PLN/mb
2	PGP-110	Profil górny-dolny, długość 5,8 m • Upper-bottom profile, length 5,8 m	68,77 PLN/mb
3	PSP-130	Profil środkowy, długość 5,8 m • Central profile, length 5,8 m	168,71 PLN/mb
4	CPS 2007	Mechanizm koła zębatego • Mechanism	37,28 PLN/kpl. • set
5	PPP-100	Pióro przepustnicy, długość 5,8 m • Damper blade, length 5,8 m	137,78 PLN/mb
6	GA12T	Uszczelka • Gasket	5,43 PLN/mb
7	BKP7	Trzpień • Pivot	18,50 PLN/szt. • pc
8	RDP	Rączka mechaniczna przepustnicy • Damper hand	11,22 PLN/kpl. • set



### Przepustnica wielopłaszczyznowa aluminiowa • Aluminium multi-leaf damper

PW

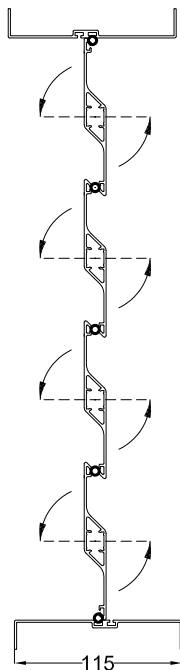
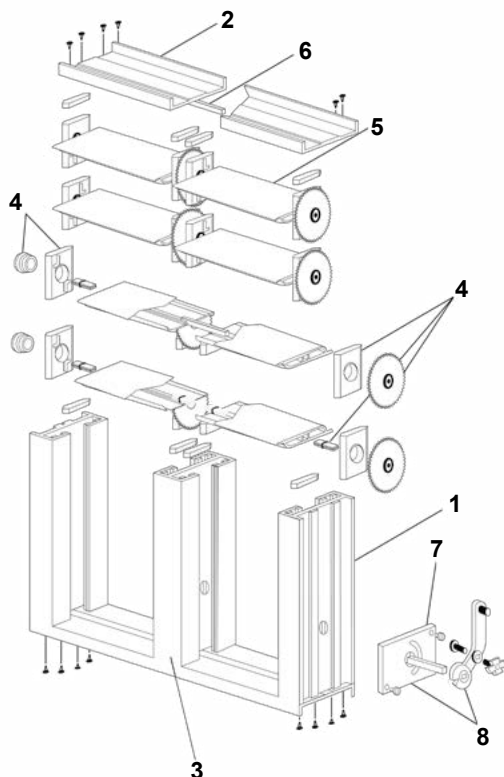

1	PBP-120	Profil lewy-prawy, długość 5,8 m • Left-right profile, length 5,8 m	113,98 PLN/mb
2	PGP-110	Profil górny-dolny, długość 5,8 m • Upper-bottom profile, length 5,8 m	68,77 PLN/mb
3	PSP-130	Profil środkowy, długość 5,8 m • Central profile, length 5,8 m	168,71 PLN/mb
4	CPS 93	Mechanizm koła zębatego • Mechanism	30,36 PLN/kpl. • set
5	PPP-100	Pióro przepustnicy, długość 5,8 m • Damper blade, length 5,8 m	137,78 PLN/mb
6	GA12T	Uszczelka • Gasket	5,43 PLN/mb
7	BKP7	Trzpień • Pivot	18,50 PLN/szt. • pc
8	RDP	Rączka mechaniczna przepustnicy • Damper hand	11,22 PLN/kpl. • set



### Czerpnia/wyrzutnia prostokątna aluminiowa

• Aluminium rectangular air intake/exhauster

CWA

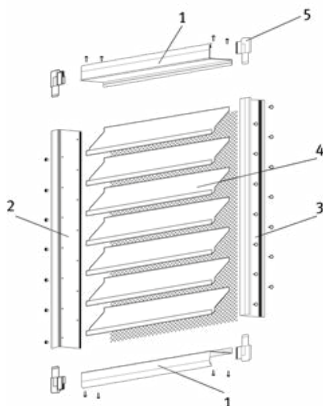

1	PGC-BA	Profil górny-dolny, długość 5,8 m • Upper-bottom profile, length 5,8 m	55,52 PLN/mb
2/3	PBC-SS/SD	Profil lewy/prawy, długość 5,8 m • Left profile, length 5,8 m	127,92 PLN/mb
4	PLC-PA	Lamela, długość 5,8 m • Louvre, length 5,8 m	41,13 PLN/mb
5	AZ-GR S	Narożnik lewy-prawy • Left-right corner	51,78 PLN/2szt. • 2pcs

### Czerpnia/wyrzutnia prostokątna stalowa ocynkowana

• Rectangular air intake/exhauster, galvanized steel

CW

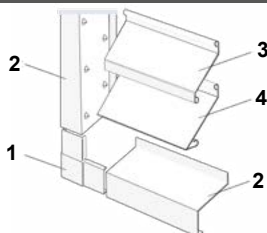

1	BR 40	Narożnik • Corner	4,64 PLN/szt. • pc
2	BR 40/62	Profil ramy, długość 5 m • Frame profile, length 5 m	30,25 PLN/mb
3	LP 66	Profil lameli czerpni, długość 5 m • Louvre profile, length 5 m	21,98 PLN/mb
4	LP 88	Profil lameli okapnika, długość 5 m • Drip louvre profile, length 5 m	31,38 PLN/mb



### Przepustnica samoczynna aluminiowa kanałowa/ścienna

• Duct and wall automatic aluminium dampers

PSK / PSS

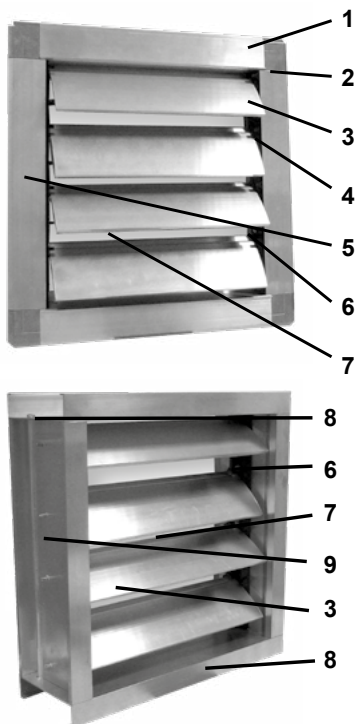

1	PGC-BA	Profil górny-dolny, długość 5,8 m • Upper-bottom profile, length 5,8 m	49,85 PLN/mb
2	AZ-GR S	Narożnik lewy-prawy • Left-right corner	51,78 PLN/mb
3	PK-ALU	Lamela żaluzji • Shutter louvre	67,19 PLN/mb
4/5	PBC-SS/SD	Profil lewy/prawy, długość 5,8 m • Right profile, length 5,8 m	115,01 PLN/mb
6	FK-ALU	Ramka • Frame	63,34 PLN/szt. • pc
7		Uszczelka • Gasket	4,53 PLN/mb
8	PBP-120	Profil górny-dolny, długość 5,8 m • Upper-bottom profile, length 5,8 m	113,98 PLN/mb
9	PGP-110	Profil lewy-prawy, długość 5,8 m • Left-right profile, length 5,8 m	68,77 PLN/mb



VENTwool to maty lamelowe wykonane z wełny mineralnej pokrytej zbrojoną folią aluminiową. Wszystkie produkty dostępne w ramach tej nowej marki zostały od podstaw zaprojektowane z myślą o optymalnej izolacji termicznej przewodów wentylacyjnych i urządzeń HVAC. Produkt jest dostępny również w wersji z warstwą samoprzylepną (VENTwool Plus).

Szerokość rolki: 1000 mm

Gęstość: 35 kg/m<sup>3</sup>

Współczynnik przewodnictwa ciepła  $\lambda$  (10°C): 0,038

Zgodność z normą: PN-EN 14303+A1:2013-07

### VENTWOOL

Grubość [mm]	Cena [PLN/m <sup>2</sup> ]
20	22,90
30	26,80
40	32,20
50	38,00
80	55,10
100	72,60

### VENTWOOL PLUS

Grubość [mm]	Cena [PLN/m <sup>2</sup> ]
20	38,30
30	42,30
40	52,60
50	59,70
80	79,50
100	91,80



## KLIMAMAT (ALU LAMELLA MAT)



Maty KLIMAMAT przeznaczone są do izolacji termicznej oraz przeciwkondensacyjnej kanałów wentylacyjnych i klimatyzacyjnych. Stosowane są również jako izolacja niskotemperaturowych rur, rurociągów, etc.

Gęstość: 36 kg/m<sup>3</sup>

Grubość [mm]	Cena [PLN/m <sup>2</sup> ]
20	24,27
30	28,39
40	34,25
50	40,21
60	54,41
80	59,44
100	77,80

## CONLIT 150 P

Gęstość: 165 kg/m<sup>3</sup>



Grubość [mm]	Cena [PLN/m <sup>2</sup> ]
20	65,94
30	78,34
40	95,11
50	105,64
60	142,89
80	197,74
100	228,48
120	279,56
150	342,98

## KLIMAFIX



Matą KLIMAFIX przeznaczoną jest do izolacji termicznej, akustycznej i przeciwkondensacyjnej kanałów wentylacyjnych i klimatyzacyjnych o dowolnym przekroju np. prostokątnym, kołowym itp. Użycie maty KLIMAFIX pomaga skrócić czas montażu izolacji nawet do 40%.

Grubość [mm]	Cena [PLN/m <sup>2</sup> ]
20	40,08
30	43,37
40	54,00
50	61,59

## CONLIT PLUS 60 ALU



Klasa zabezp.	Grubość [mm]	Cena [PLN/m <sup>2</sup> ]
EIS 30 / EIS 60	60	192,19
EIS 90 / EIS 120	60	272,58

## SILKROCK



Grubość [mm]	Cena [PLN/m <sup>2</sup> ]
50	na zapytanie
100	na zapytanie





### TECHROCK (INDUSTRIAL BATTS BLACK)

Płyty TECHROCK (INDUSTRIAL BATTS BLACK) przeznaczone są do izolacji termicznej i akustycznej kanałów wentylacyjnych na powierzchniach wewnętrznych. Mają również zastosowanie jako izolacja akustyczna tłumików szczelinowych i komorowych oraz ekranów dźwiękochłonnych.



Grubość [mm]	Długość/szerokość [mm]		
	2000/1200	2000/1200	2000/1200
	60 kg/m <sup>3</sup>	60 kg/m <sup>3</sup> PODWÓJNY WIELON	80 kg/m <sup>3</sup>
Cena [PLN/m <sup>2</sup> ] - Price [PLN/m <sup>2</sup> ]			
15	x	x	68,60
20	x	x	73,40
30	78,86	x	x
50	88,11	105,49	x
100	137,62	165,51	x

Pełna oferta izolacji technicznych ROCKWOOL - na zapytanie.



## Gwoździe samoprzylepne

GS

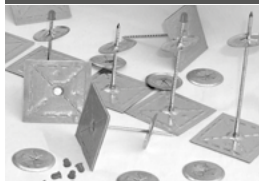

Gwoździe samoprzylepne służą do ręcznego mocowania izolacji na ściankach kanałów wentylacyjnych za pomocą piankowej warstwy samoprzylepnej, bez potrzeby użycia zgrzewarki elektrycznej.

W komplecie znajdują się również metalowe klipsy zaciskowe KZ-2 oraz osłaniające grot gwoździa kapturki ochronne KP.

Typ	Opakowanie [kpl.]	Cena [PLN/opak.]
Gwoździe samoprzylepne 32 mm	500	410,00
Gwoździe samoprzylepne 43 mm	500	420,00
Gwoździe samoprzylepne 53 mm	500	430,00
Gwoździe samoprzylepne 63 mm	500	475,00
Gwoździe samoprzylepne 76 mm	500	485,00
Gwoździe samoprzylepne 83 mm	500	493,00
Gwoździe samoprzylepne 115 mm	500	527,00
Kapturek uniwersalny do gwoździ	500	43,00



**Taśma aluminiowa izolacyjna**



Wielkość [mm]	Cena [PLN/szt.]
100 mm × 50 m	80,67
75 mm × 50 m	57,67
50 mm × 50 m	37,50

**Taśma aluminiowa izolacyjna zbrojona**

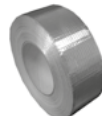

Wielkość [mm]	Cena [PLN/szt.]
100 mm × 50 m	100,95
75 mm × 50 m	81,11
50 mm × 50 m	51,94

**Taśma naprawcza biała**



Wielkość [mm]	Cena [PLN/szt.]
48 mm × 45 m	41,00

**Taśma uniwersalna naprawcza**

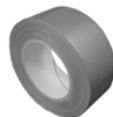

Wielkość [mm]	Cena [PLN/szt.]
50 mm × 50 m	35,70

**Taśma montażowa PVC gładka**

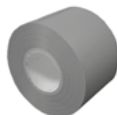

Wielkość [mm]	Cena [PLN/szt.]
50 mm × 50 m	28,22

**Mata termoizolacyjna samoprzylepna**

**MST**

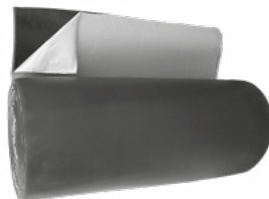

**Taśma metalizowana PP**

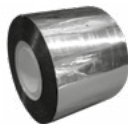

Wielkość [mm]	Cena [PLN/szt.]
75 mm × 50 m	35,57
50 mm × 50 m	24,02

Grubość [mm]	Szerokość [m]	Opakowanie [m <sup>2</sup> /rolka]	Cena [PLN/m <sup>2</sup> ]
6	1	10	97,67
9	1	10	113,07
13	1	10	133,69
19	1	10	161,91



## Zawór wyciągowy SR-E

• Exhaust air valve

Teraz również  
w kolorze  
**RAL 9003!**



## Zawór nawiewny SR-S

• Supply air valve

Teraz również  
w kolorze  
**RAL 9003!**



øD [mm]	Op. <sup>*)</sup>	Cena katalogowa	Zakup > 500 szt. <sup>**)</sup>
		• Basic price	• Order > 500 pcs <sup>*)</sup>
[PLN/szt.] • [PLN/pc]			
80	7	44,19	6,80
100	7	46,56	7,37
125	7	55,75	10,09
150	7	83,61	13,94
160	7	88,26	15,30
200	7	111,49	19,71
250	7	174,48	33,65

øD [mm]	Op. <sup>*)</sup>	Cena katalogowa	Zakup > 500 szt. <sup>**)</sup>
		• Basic price	• Order > 500 pcs <sup>*)</sup>
[PLN/szt.] • [PLN/pc]			
80	7	44,19	6,80
100	7	46,56	7,37
125	7	55,75	10,09
150	7	83,61	13,94
160	7	88,26	15,30
200	7	111,49	19,71
250	7	174,48	33,65

## Zawór wyciągowy z uszczelką SR-EX

• Exhaust air valve with gasket



## Zawór nawiewny z uszczelką SR-SX

• Supply air valve with gasket



øD [mm]	Cena katalogowa [PLN/szt.]
	• Basic price [PLN/pc]
100	81,47
125	108,32
160	144,79
200	194,65

øD [mm]	Cena katalogowa [PLN/szt.]
	• Basic price [PLN/pc]
100	81,69
125	108,32
160	140,26

<sup>\*)</sup> Ilość [szt./opak.] • Quantity [pcs/pack.]

<sup>\*\*)</sup> Rabatu za wielkość zamówienia nie można łączyć z innymi rabatami lub promocjami  
• Discount for quantity of pieces ordered cannot be added to any other discount



## Zawór wyciągowy • Exhaust air valve

SF-E



øD [mm]	Op. <sup>1)</sup>	Cena katalogowa • Basic price	Zakup > 60 szt. <sup>**)</sup> • Order > 60 pcs <sup>**)</sup>
		[PLN/szt.] • [PLN/pc]	
100	7	43,16	26,17
125	7	53,82	32,63
160	7	77,50	47,03
200	7	99,81	60,50
Wersja z ramką SF-EF			
100	7	51,89	31,38
125	7	64,47	39,09

## Zawór nawiewny • Supply air valve

SF-S



øD [mm]	Op. <sup>1)</sup>	Cena katalogowa • Basic price	Zakup > 60 szt. <sup>**)</sup> • Order > 60 pcs <sup>**)</sup>
		[PLN/szt.] • [PLN/pc]	
100	7	54,49	30,93
125	7	69,11	39,31
160	7	92,57	52,46
200	7	119,54	67,30
Wersja z ramką SF-SF			
100	7	65,48	37,16
125	7	82,94	47,14

## Zawór wyciągowy ze stali kwasoodpornej • Exhaust air valve (stainless steel)

EV-S



øD [mm]	Op. <sup>1)</sup>	Cena [PLN/szt.] • Price [PLN/pc]
100	7	88,83
125	7	107,98
160	7	177,09
200	7	291,52

## Zawór nawiewny ze stali kwasoodpornej • Supply air valve (stainless steel)

SV-S



øD [mm]	Op. <sup>1)</sup>	Cena [PLN/szt.] • Price [PLN/pc]
100	7	88,83
125	7	107,98
160	7	177,09
200	7	291,52

<sup>1)</sup> Ilość [szt./opak.] • Quantity [pcs/pack.]

<sup>\*\*)</sup> Rabatu za wielkość zamówienia nie można łączyć z innymi rabatami lub promocjami  
• Discount for quantity of pieces ordered cannot be added to any other discount

**Zawór nawiewno-wyiewny**

• Plastic air valve

VP



øD [mm]	Op. <sup>*)</sup>	Cena katalogowa • Basic price	Zakup > 500 szt. <sup>**)</sup> • Order > 500 pcs <sup>*)</sup>
		[PLN/szt.] • [PLN/pc]	[PLN/szt.] • [PLN/pc]
125	7	23,00	8,83
150	7	27,53	10,09
160	7	41,13	14,39
200	7	54,84	21,19

**Zawór nawiewno-wyiewny ze stali chromowo-niklowej**

• Air valve VS (CrNi steel)

VS



øD [mm]	Op. <sup>*)</sup>	Cena [PLN/szt.] • Price [PLN/pc]
100	7	94,38
125	7	114,66
150	7	135,40
160	7	158,62
200	7	352,59

**Zawór przeciwpożarowy • Fire valve**

MCR ZIPP

øD [mm]	Cena [PLN/szt.] • Price [PLN/pc]
100	na zapytanie
125	na zapytanie

øD [mm]	Cena [PLN/szt.] • Price [PLN/pc]
160	na zapytanie
200	na zapytanie

**mercor**  
Wersje z uszczelnieniem  
topikiem.  
Inne wersje na zapytanie.

\*) Ilość [szt./opak.] • Quantity [pcs/pack.]

\*\*) Rabatu za wielkość zamówienia nie można łączyć z innymi rabatami lub promocjami  
• Discount for quantity of pieces ordered cannot be added to any other discount



## Anemostat okrągły z przepustnicą • Circular diffuser with damper

DS



- materiał: aluminium, stal ocynkowana
- zintegrowana przepustnica wykonana z tw. sztucznego
- malowane proszkowo na kolor biały (RAL 9016)
- lekka waga nawet przy dużym gabarycie
- do nawiewu/wywiewu ciepłego/zimnego powietrza
- odpowiedni do systemów o zmiennej ilości powietrza

- material: aluminium, galvanized steel
- integrated damper made of plastic
- powder painted white (RAL 9016)
- light weight even in case of large size
- for hot or cold air supply/exhaust
- appropriate for systems with variable air volume

Wymiar • Size [mm]	øA [mm]	øD [mm]	øH [mm]	Cena [PLN/szt.] • Price [PLN/pc]
150	257	145	225	156,93
200	309	197	275	173,46
250	357	248	325	231,13
300	418	294	388	318,03
350	474	348	444	430,43

## Anemostat sufitowy kwadratowy • Rectangular ceiling diffuser

HB40



- wykonane z tłoczonego aluminium
- malowane proszkowo na kolor biały (RAL 9003/9010)
- nachylenie kierownic strugi 30°
- nawiew czterokierunkowy
- odpowiedni do nawiewu/wywiewu ciepłego lub zimnego powietrza
- lekka waga nawet przy dużym gabarycie

- made of pressed aluminum
- powder painted white (RAL 9003/9010)
- directional lamellas set at 30° angle
- air flow in four directions
- good for hot or cold air supply/exhaust
- light weight even large size

Wymiar • Size [mm]	Przyłącze • Connection L × H [mm]	Cena [PLN/szt.] • Price [PLN/pc]
295 × 295	149 × 149	153,07
370 × 370	223 × 223	223,65
445 × 445	297 × 297	288,46
520 × 520	373 × 373	366,07
595 × 595	448 × 448	376,61



## Anemostat kasetonowy wirowy • Rectangular swirl diffuser

SW

- elementy konstrukcyjne wykonane z tłoczonej blachy stalowej ocynkowanej
- równomierne rozprowadzenie powietrza zapewnia 36 promieniowo rozmieszczonych łopatek
- wirowy efekt wypływu powietrza zapewnia szybkie wyrównanie temperatur w pomieszczeniu
- odpowiedni do nawiewu/wywiewu ciepłego lub zimnego powietrza
- łatwy montaż - wymiar dostosowany do standardowego sufitu podwieszanego

- structural elements are made of pressed galvanized steel
- even distribution of air is ensured by 36 blades located radially
- swirl effect of air supply ensures quick temperature balance in a room
- good for hot or cold air supply/exhaust
- easy installation - dimension is adapted to standard finished ceiling



Wymiar • Size [mm]	A [mm]	B [mm]	D [mm]	øC [mm]	Cena [PLN/szt.] • Price [PLN/pc]
595 × 595	540	595	595	200	387,83

## Anemostat kasetonowy wirowy • Rectangular swirl diffuser

SD-B

- elementy konstrukcyjne wykonane z tłoczonej ocynkowanej blachy stalowej
- nieruchome, skośnie umocowane łopatki zapewniają równomierne rozprowadzenie strumienia powietrza
- wirowy efekt wypływu powietrza zapewnia szybkie wyrównanie temperatur w pomieszczeniu
- odpowiedni do nawiewu zimnego i ciepłego powietrza
- łatwy montaż w suficie podwieszanym 600x600

- structural elements are made of pressed galvanized steel
- immovable, diagonal blades ensure even air stream distribution
- swirl effect of air outflow ensures quick temperature balance in a room
- good for hot or cold air supply/exhaust
- easy installation in finished ceiling 600x600



Wymiar • Size [mm]	□Q [mm]	øL [mm]	Cena [PLN/szt.] • Price [PLN/pc]
300	595	254	416,71
400	595	336	433,04
500	595	440	447,77
600	595	530	483,23









## Anemostat kasetonowy wirowy • Rectangular swirl diffuser

SD-C

- elementy konstrukcyjne wykonane z tłoczonej blachy stalowej ocynkowanej
- kierownice nawiewu wykonane z wysokiej jakości tworzywa sztucznego
- od 8 do 48 promieniowo rozmieszczonych skośnych szczelin zapewnia równomierne rozproszanie strumienia
- możliwość uzyskania do 30 wymian powietrza
- możliwość stosowania do nawiewu lub wywiewu powietrza





- structural elements are made of pressed galvanized steel
- directional lamellas are made of high quality plastic
- 8 to 48 diagonal slots located radially ensure even distribution of air
- possibility to achieve up to 30 air exchanges
- it is possible to use air exhaust or supply



SD-C 300 8 szczelin • slots	SD-C 400 16 szczelin • slots	SD-C 500 24 szczeliny • slots	SD-C 600 24 szczeliny • slots	SD-C 600 48 szczelin • slots
□300	□398	□498	□598	□598
				
Cena [PLN/szt.] • Price [PLN/pc]				
271,24	348,40	400,06	439,95	474,73



Anemostat sufitowy nawiewny • Rectangular ceiling diffuser								ASN	
Wielkość • Size	0	1	2	3	4	5	6	7	8
Wymiar • Dimension [mm]	190	245	301	357	412	469	498	598	623
Rodzaj • Type	Cena [PLN/szt.] • Price [PLN/pc]								
ASN	82,00	100,00	119,00	140,00	172,00	214,00	225,00	249,00	260,00
ASN-P	×	142,00	180,00	214,00	264,00	344,00	368,00	468,00	531,00

ASN-0 nawiewny wirowy • supply swirl	ASN-1 nawiewny jedno- stronny • one side supply	ASN-2 nawiewny dwustronny • two side supply	ASN-3 nawiewny trójstronny • three side supply	ASN-5 nawiewny narożny • corner supply
				
ASN × 1,5	ASN × 1,3	ASN × 1,3	ASN × 1,5	ASN × 1,5

Anemostat sufitowy wywiewny • Exhaust ceiling diffuser	ASW
--	-----



Wielkość • Size	0	1	2	3	4	5	6	7	8
Wymiar • Dimension [mm]	190	245	301	357	412	469	498	598	623
Cena [PLN/szt.] • Price [PLN/pc]	63,00	76,00	88,00	105,00	122,00	134,00	151,00	170,00	177,00

Anemostat sufitowy wywiewny z przepustnicą • Exhaust ceiling diffuser with the damper	ASW-P
--	-------



Wielkość • Size	1	2	3	4	5	6	7	8
Wymiar • Dimension [mm]	245	301	357	412	469	498	595	623
Cena [PLN/szt.] • Price [PLN/pc]	140,00	162,00	223,00	264,00	317,00	371,00	544,00	554,00

Wykonanie: blacha kwasoodporna - cena × 4 • Execution: acid-proof sheet - price × 4



## Anemostat sufitowy prostokątny • Rectangular ceiling diffuser (ASN6 ÷ ASN13) ASN

Wymiar • Size	
L [mm]	H [mm]
498	357
598	357
714	357
824	357
996	357
1196	357
1407	357
598	412
714	412
824	412
996	412
1196	412
1407	412
714	469
824	469
996	469
1196	469
1407	469
824	498
996	498
1196	498
1407	498
996	598
1196	598
1407	598
1096	598
1246	714
714	714
1407	714

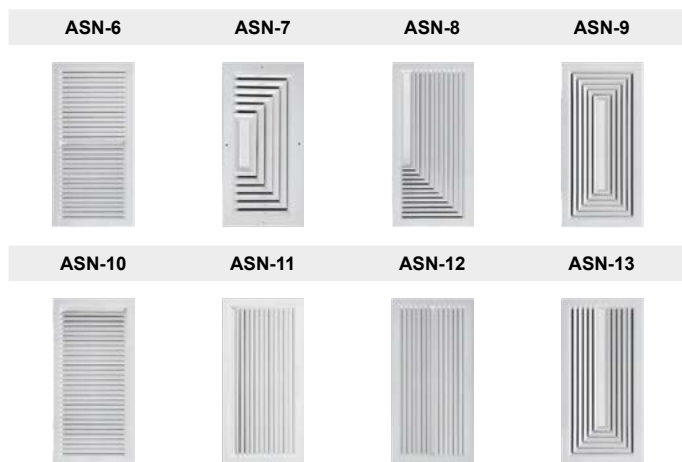

### OFERTY CENOWE NA ZAPYTANIE • PRICE FOR ENQUIRY

<b>ASN</b>	sufitowy nawiewny tylko kratka • supply ceiling diffuser the grille only
<b>ASN-P</b>	sufitowy nawiewny z przepustnicą • supply ceiling diffuser with the damper
<b>ASN-PSR</b>	sufitowy nawiewny z przepustnicą i skrzynką rozprężną • supply ceiling diffuser with the damper and plenum box
<b>ASN-PSRI</b>	sufitowy nawiewny z przepustnicą i skrzynką rozprężną izolowaną akustycznie • supply ceiling diffuser with the damper and plenum box with acoustic insulation
<b>ASN-SR</b>	sufitowy nawiewny ze skrzynką rozprężną • supply ceiling diffuser with the plenum box
<b>ASN-SRI</b>	sufitowy nawiewny ze skrzynką rozprężną izolowaną akustycznie • supply ceiling diffuser with the plenum box with acoustic insulation
<b>ASN-SRP</b>	sufitowy nawiewny ze skrzynką rozprężną i przepustnicą na wlocie • supply ceiling diffuser with the plenum box and damper at the inlet
<b>ASN-SRIP</b>	sufitowy nawiewny ze skrzynką rozprężną izolowaną akustycznie i przepustnicą na wlocie • supply ceiling diffuser with the plenum box with acoustic insulation and the damper at the inlet



## Bezramkowy anemostat gipsowy okrągły

## RONDO

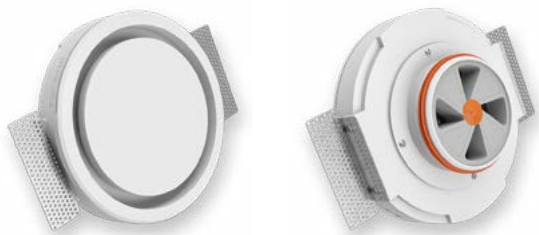

Typ	øD [mm]	Maks. przepływ powietrza na anemostat [m <sup>3</sup> /h]		Cena [PLN/szt.]
		nawiew	wywiew	
RONDO-100	100	80,0	95,0	243,09
RONDO-125	125	80,0	95,0	244,09
RONDO-160	160	100,0	120,0	324,39

## Bezramkowy anemostat gipsowy kwadratowy

## KVADRO

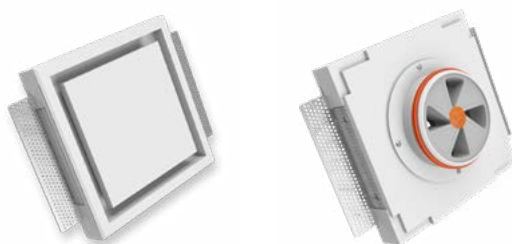

Typ	øD [mm]	Maks. przepływ powietrza na anemostat [m <sup>3</sup> /h]		Cena [PLN/szt.]
		nawiew	wywiew	
KVADRO-100	100	80,0	95,0	300,00
KVADRO-125	125	80,0	95,0	300,00



## Dysza dalekiego zasięgu

JNS

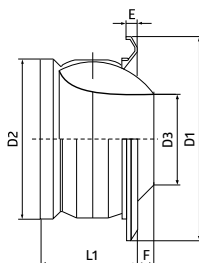

Wielkość [mm]	D1 [mm]	D2 [mm]	D3 [mm]	E [mm]	F [mm]	L1 [mm]	Cena [PLN/szt.]
100	139,4	97,4	45,0	15,4	3,5	72,0	388,28
125	170,4	123,3	60,2	17,9	8,1	90,8	495,35
160	210,0	157,9	80,0	21,0	9,7	110,5	630,06
200	264,2	197,5	104,7	23,7	11,2	131,4	717,19
250	315,4	247,0	128,1	28,9	17,1	182,5	899,49
315	388,0	313,0	163,3	30,4	28,5	200,0	1 129,37
400	495,0	397,0	210,3	35,0	30,7	250,0	1 434,38
500	617,0	496,0	255,9	44,8	50,3	350,0	1 797,96



## Skrzynka rozprężna

SR-ASN



Wielkość kratki [mm]	Wymiar AxA [mm]	Cena [PLN/szt.]			
		Tylko skrzynka SR-ASN	Skrzynka z przepustnicą SR-P ASN	Skrzynka z izolacją akustyczną SR-I ASN <sup>(*)</sup>	Skrzynka z przepustnicą oraz izolacją akustyczną SR-I-P ASN <sup>(*)</sup>
190×190	150×150	100,00	147,00	165,00	198,00
245×245	204×204	105,00	169,00	173,00	212,00
301×301	260×260	127,00	192,00	210,00	262,00
357×357	316×316	163,00	228,00	250,00	291,00
412×412	372×372	200,00	267,00	285,00	347,00
469×469	428×428	220,00	286,00	315,00	374,00
498×498	457×457	233,00	296,00	340,00	390,00
598×598	557×557	267,00	330,00	392,00	438,00
623×623	582×582	282,00	346,00	430,00	475,00

## Skrzynka rozprężna

SR-HB40

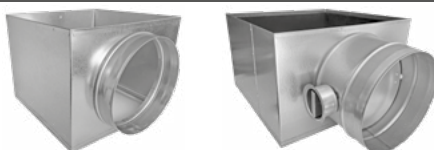

Wymiar skrzynki [mm]	Cena [PLN/szt.]			
	Tylko skrzynka SR-HB40	Skrzynka z przepustnicą SR-P HB40	Skrzynka z izolacją akustyczną SR-I HB40 <sup>(*)</sup>	Skrzynka z przepustnicą oraz izolacją akustyczną SR-I-P HB40 <sup>(*)</sup>
295 / ø125	80,00	na zapytanie	na zapytanie	158,00
370 / ø160	84,00			170,00
445 / ø200	102,00			210,00
520 / ø200	130,00			232,00
520 / ø250	130,00			232,00
595 / ø200	160,00			278,00
595 / ø250	160,00			278,00

(\*) Izolacja: mata termoizolacyjna samoprzylepna MST

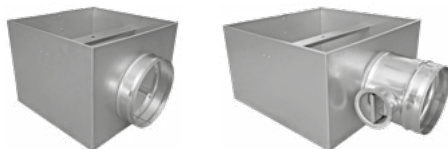
**Skrzynka rozprężna - *Plenum box*****SR-SD-B/C**

Wymiar skrzynki [mm]	Cena [PLN/szt.]			
	Tylko skrzynka SR-SD-B/C	Skrzynka z przepustnicą SR-P SD-B/C	Skrzynka z izolacją akustyczną SR-I SD-B/C <sup>(*)</sup>	Skrzynka z przepustnicą oraz izolacją akustyczną SR-I-P SD-B/C <sup>(*)</sup>
300 / ø160	106,00	na zapytanie	na zapytanie	180,00
400 / ø160	126,00			214,00
500 / ø200	166,00			270,00
600 / ø250	210,00			360,00

(\*) Izolacja: mata termoizolacyjna samoprzylepna MST



## Skrzynka rozprężna • Plenum box

SR-SW

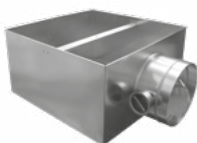

Wymiar anemostatu [mm]	Wymiar A×A [mm]	Cena [PLN/szt.]			
		Tylko skrzynka SR-SW	Skrzynka z przepustnicą SR-P SW	Skrzynka z izolacją akustyczną SR-I SW <sup>(*)</sup>	Skrzynka z przepustnicą oraz izolacją akustyczną SR-I-P SW <sup>(*)</sup>
595×595	580×580	240,00	285,00	390,00	460,00

## Przyłącze montażowe okrągłe

DSP



Wielkość anemostatu DS [mm]	Wymiar przyłącza D [mm]	Wysokość przyłącza H <sub>1</sub> [mm]	Wymiar podstawy A [mm]	Cena [PLN/szt.]
160	159	140	257	49,06
200	199	140	307	55,52
250	249	140	357	66,85
300	314	140	407	71,83
350	349	140	457	75,12

(\*) Izolacja: mata termoizolacyjna samoprzylepna MST





## Kratka wyciągowa aluminiowa

EG-C



H [mm]	H1 [mm]	Cena [PLN/szt.]
595	595	235,90

## Kratka na kanały okrągłe ocynkowana

SGD



H [mm]	75	125	225
L [mm]	Cena [PLN/szt.]		
425	74,55	98,80	137,32
525	112,28	119,20	x
625	x	x	193,29

## Przepustnica na kratkę SGD

PSGD



H [mm]	75	125	225
L [mm]	Cena [PLN/szt.]		
425	85,00	98,00	125,00
525	100,00	116,00	150,00
625	120,00	138,00	171,00



## Kratka wentylacyjna ścienna z kierownicami poziomymi

KSH



L [mm]	125	225	325	425	525	625	825	1025	1225
H [mm]	Cena [PLN/szt.]								
75	55,00	63,00	70,00	76,00	83,00	105,00	128,00	162,00	198,00
125	66,00	71,00	79,00	85,00	97,00	121,00	148,00	185,00	224,00
225	x	85,00	97,00	104,00	116,00	151,00	180,00	225,00	273,00
325	x	x	111,00	121,00	137,00	177,00	214,00	264,00	322,00
425	x	x	x	148,00	162,00	214,00	254,00	322,00	380,00
525	x	x	x	x	195,00	254,00	309,00	380,00	456,00
625	x	x	x	x	x	323,00	368,00	456,00	548,00

## Kratka wentylacyjna ścienna z kierownicami poziomymi i przepustnicą

KSH-P



L [mm]	125	225	325	425	525	625	825	1025	1225
H [mm]	Cena [PLN/szt.]								
75	93,00	110,00	131,00	154,00	177,00	234,00	275,00	353,00	448,00
125	107,00	127,00	146,00	164,00	198,00	263,00	308,00	393,00	481,00
225	x	147,00	175,00	203,00	239,00	322,00	376,00	481,00	589,00
325	x	x	207,00	243,00	281,00	387,00	457,00	582,00	683,00
425	x	x	x	293,00	351,00	478,00	559,00	683,00	812,00
525	x	x	x	x	424,00	585,00	669,00	812,00	950,00
625	x	x	x	x	x	714,00	798,00	950,00	1 148,00

Wykonanie: blacha kwasoodporna - cena x 4

Malowanie na kolor niestandardowy +20%

Wymiary otworu montażowego L/H

Inne wymiary na zapytanie



## Kratka wentylacyjna ścienna z kierownicami pionowymi

KSV



L [mm]	125	225	325	425	525	625	825	1025	1225
H [mm]	Cena [PLN/szt.]								
75	63,00	70,00	76,00	83,00	90,00	120,00	145,00	180,00	221,00
125	66,00	79,00	85,00	97,00	104,00	143,00	164,00	204,00	247,00
225	x	85,00	104,00	116,00	124,00	170,00	198,00	250,00	296,00
325	x	x	111,00	137,00	150,00	195,00	233,00	291,00	354,00
425	x	x	x	148,00	180,00	233,00	280,00	354,00	420,00
525	x	x	x	x	195,00	280,00	336,00	420,00	505,00
625	x	x	x	x	x	323,00	407,00	506,00	605,00

## Kratka wentylacyjna ścienna z kierownicami pionowymi i przepustnicą

KSV-P



L [mm]	125	225	325	425	525	625	825	1025	1225
H [mm]	Cena [PLN/szt.]								
75	103,00	118,00	137,00	161,00	186,00	249,00	292,00	370,00	469,00
125	107,00	133,00	151,00	176,00	204,00	281,00	323,00	412,00	502,00
225	x	147,00	184,00	215,00	249,00	340,00	394,00	506,00	614,00
325	x	x	207,00	259,00	295,00	405,00	477,00	610,00	714,00
425	x	x	x	293,00	369,00	497,00	586,00	714,00	851,00
525	x	x	x	x	424,00	611,00	695,00	851,00	998,00
625	x	x	x	x	x	714,00	837,00	999,00	1 204,00

Wykonanie: blacha kwasoodporna - cena x 4

Malowanie na kolor niestandardowy +20%

Wymiary otworu montażowego L/H

Inne wymiary na zapytanie



## Kratka wentylacyjna ścienna z dwoma rzędami kierownic

KSH-V / KSV-H



L [mm]	125	225	325	425	525	625	825	1025	1225
H [mm]	Cena [PLN/szt.]								
75	79,00	83,00	93,00	106,00	120,00	158,00	194,00	236,00	295,00
125	87,00	97,00	104,00	120,00	148,00	184,00	225,00	295,00	354,00
225	x	116,00	128,00	148,00	176,00	214,00	281,00	354,00	433,00
325	x	x	150,00	176,00	207,00	273,00	341,00	433,00	513,00
425	x	x	x	207,00	254,00	328,00	411,00	513,00	616,00
525	x	x	x	x	302,00	393,00	492,00	616,00	733,00
625	x	x	x	x	x	468,00	588,00	733,00	886,00

## Kratka wentylacyjna ścienna z dwoma rzędami kierownic i przepustnicą

KSH-VP / KSV-HP

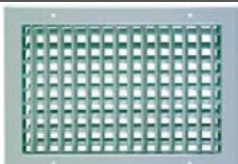

L [mm]	125	225	325	425	525	625	825	1025	1225
H [mm]	Cena [PLN/szt.]								
75	119,00	130,00	155,00	185,00	215,00	287,00	341,00	426,00	545,00
125	129,00	150,00	171,00	201,00	250,00	322,00	384,00	502,00	611,00
225	x	177,00	207,00	249,00	302,00	384,00	478,00	610,00	749,00
325	x	x	247,00	297,00	351,00	481,00	586,00	749,00	873,00
425	x	x	x	351,00	442,00	593,00	716,00	873,00	1 048,00
525	x	x	x	x	529,00	721,00	852,00	1 048,00	1 226,00
625	x	x	x	x	x	859,00	1 021,00	1 226,00	1 486,00

Wykonanie: blacha kwasoodporna - cena x 4

Malowanie na kolor niestandardowy +20%

Wymiary otworu montażowego L/H

Inne wymiary na zapytanie



Kratka wentylacyjna ścienna z kierownicami poziomymi i przepustnicą jednoelementową

KSH-N



L [mm]	125	225	325	425	525	625	825	1025	1225
H [mm]	Cena [PLN/szt.]								
75	79,00	90,00	105,00	119,00	134,00	180,00	212,00	278,00	337,00
125	93,00	103,00	118,00	133,00	150,00	200,00	244,00	308,00	381,00
225	x	121,00	142,00	158,00	191,00	248,00	297,00	373,00	450,00
325	x	x	162,00	190,00	219,00	293,00	355,00	442,00	537,00
425	x	x	x	231,00	274,00	355,00	427,00	537,00	637,00
525	x	x	x	x	331,00	427,00	516,00	637,00	746,00
625	x	x	x	x	x	529,00	613,00	746,00	895,00

Kratka wentylacyjna ścienna z dwoma rzędami kierownic i z przepustnicą jednoelementową

KSH-VN  
/ KSV-HN



L [mm]	125	225	325	425	525	625	825	1025	1225
H [mm]	Cena [PLN/szt.]								
75	104,00	111,00	129,00	148,00	171,00	231,00	279,00	353,00	436,00
125	114,00	128,00	143,00	169,00	203,00	260,00	320,00	420,00	512,00
225	x	151,00	171,00	202,00	252,00	308,00	400,00	501,00	610,00
325	x	x	202,00	247,00	289,00	387,00	483,00	611,00	727,00
425	x	x	x	289,00	365,00	468,00	585,00	727,00	875,00
525	x	x	x	x	436,00	566,00	699,00	875,00	1023,00
625	x	x	x	x	x	674,00	836,00	1023,00	1233,00

Wykonanie: blacha kwasoodporna - cena x 4

Malowanie na kolor niestandardowy +20%

Wymiary otworu montażowego L/H

Inne wymiary na zapytanie

**Kratka wentylacyjna ścienna z kierownicami pionowymi i przepustnicą jednoelementową**
**KSV-N**

L [mm]	125	225	325	425	525	625	825	1025	1225
H [mm]	Cena [PLN/szt.]								
75	88,00	98,00	111,00	127,00	143,00	194,00	230,00	295,00	361,00
125	93,00	110,00	122,00	145,00	159,00	219,00	260,00	330,00	403,00
225	x	121,00	147,00	169,00	201,00	265,00	316,00	397,00	476,00
325	x	x	162,00	207,00	233,00	311,00	375,00	469,00	568,00
425	x	x	x	231,00	291,00	375,00	454,00	568,00	676,00
525	x	x	x	x	331,00	454,00	542,00	676,00	794,00
625	x	x	x	x	x	529,00	653,00	795,00	952,00

**Kratka ścienna**
**KWP**

L [mm]	125	225	325	425	525	625	825	1025	1225
H [mm]	Cena [PLN/szt.]								
75	64,00	71,00	81,00	88,00	100,00	121,00	155,00	195,00	233,00
125	76,00	83,00	97,00	102,00	110,00	143,00	174,00	219,00	264,00
225	98,00	102,00	110,00	121,00	140,00	171,00	214,00	267,00	316,00
325	105,00	127,00	131,00	145,00	161,00	204,00	254,00	313,00	379,00
425	118,00	142,00	167,00	172,00	193,00	244,00	296,00	379,00	449,00
525	127,00	162,00	185,00	223,00	230,00	290,00	361,00	449,00	544,00
625	162,00	207,00	233,00	280,00	332,00	351,00	434,00	544,00	646,00
825	195,00	235,00	280,00	332,00	403,00	482,00	594,00	715,00	858,00
1025	247,00	296,00	348,00	421,00	500,00	609,00	748,00	902,00	1 079,00
1225	296,00	351,00	421,00	500,00	609,00	721,00	888,00	1 068,00	1 283,00

Wykonanie: blacha kwasoodporna - cena x 4

Wymiary otworu montażowego L/H

Inne wymiary na zapytanie



## Maskownica

M



L [mm]	125	225	325	425	525	625	825	1025	1225
H [mm]	Cena [PLN/szt.]								
75	27,00	30,00	35,00	38,00	40,00	47,00	63,00	79,00	93,00
125	34,00	35,00	39,00	40,00	43,00	57,00	70,00	88,00	104,00
225	x	40,00	43,00	47,00	55,00	70,00	87,00	105,00	124,00
325	x	x	54,00	58,00	64,00	83,00	102,00	124,00	151,00
425	x	x	x	70,00	79,00	100,00	120,00	151,00	176,00
525	x	x	x	x	90,00	118,00	145,00	176,00	217,00
625	x	x	x	x	x	143,00	172,00	217,00	260,00
825	x	x	x	x	x	x	236,00	289,00	344,00
1025	x	x	x	x	x	x	x	360,00	436,00
1225	x	x	x	x	x	x	x	x	513,00

## Kratka z siatką

KWS



L [mm]	125	225	325	425	525	625	825	1025	1225
H [mm]	Cena [PLN/szt.]								
75	47,00	54,00	57,00	70,00	79,00	90,00	124,00	194,00	244,00
125	54,00	57,00	75,00	83,00	98,00	106,00	151,00	212,00	274,00
225	x	75,00	83,00	98,00	106,00	121,00	174,00	244,00	295,00
325	x	x	98,00	106,00	121,00	148,00	212,00	274,00	333,00
425	x	x	x	121,00	148,00	170,00	244,00	295,00	371,00
525	x	x	x	x	170,00	204,00	274,00	335,00	407,00
625	x	x	x	x	x	238,00	295,00	371,00	442,00

Malowanie na kolor standardowy + 10%, niestandardowy +25%

Wymiary otworu montażowego L/H

Inne wymiary na zapytanie

# ANEMOSTATY, NAWIEWNIKI, KRATKI, ZAWORY

Kratki podłogowe, Kratki wentylacyjne 45/90° • Floor grilles, grilles 45/90°

 RDJ Klima



## Kratka podłogowa

KNP



L [mm]	125	225	325	425	525	625	825	1025	1225
H [mm]	Cena [PLN/szt.]								
125	290,00	319,00	349,00	384,00	447,00	531,00	654,00	822,00	987,00
225	x	383,00	419,00	464,00	509,00	638,00	788,00	968,00	1 184,00
325	x	x	484,00	605,00	666,00	836,00	1 031,00	1 290,00	1 554,00

## Kratka wentylacyjna z nieruchomymi kierownicami o nachyleniu 45° lub 90°

KSH-45  
KSH-90



L [mm]	125	225	325	425	525	625	825	1025	1225
H [mm]	Cena [PLN/szt.]								
75	56,00	63,00	70,00	76,00	87,00	106,00	135,00	171,00	210,00
125	66,00	71,00	79,00	87,00	98,00	124,00	155,00	193,00	235,00
225	79,00	87,00	98,00	105,00	119,00	155,00	188,00	236,00	281,00
325	88,00	105,00	116,00	122,00	143,00	180,00	223,00	275,00	336,00
425	98,00	119,00	143,00	151,00	164,00	217,00	265,00	336,00	397,00
525	105,00	127,00	154,00	184,00	201,00	257,00	322,00	397,00	481,00
625	145,00	174,00	201,00	236,00	289,00	331,00	385,00	481,00	579,00
825	170,00	202,00	236,00	282,00	344,00	413,00	531,00	636,00	758,00
1025	210,00	256,00	300,00	362,00	433,00	516,00	629,00	758,00	911,00
1225	254,00	302,00	362,00	433,00	515,00	616,00	758,00	911,00	1 093,00

Wykonanie: blacha kwasoodporna - cena x 4

Wymiary otworu montażowego L/H

Inne wymiary na zapytanie





## Kratka wentylacyjna osłonowa maskująca

KST



L [mm]	75	125	225	325	425	525	625	825	1025	1225
H [mm]	Cena [PLN/szt.]									
75	×	63,00	70,00	79,00	87,00	100,00	120,00	151,00	185,00	225,00
125	70,00	74,00	82,00	90,00	102,00	105,00	131,00	170,00	214,00	254,00
225	85,00	93,00	102,00	105,00	120,00	128,00	170,00	207,00	254,00	305,00
325	91,00	102,00	120,00	127,00	144,00	158,00	198,00	239,00	296,00	362,00
425	104,00	105,00	133,00	151,00	170,00	188,00	233,00	289,00	362,00	434,00
525	116,00	120,00	148,00	172,00	207,00	224,00	278,00	347,00	434,00	522,00
625	135,00	150,00	184,00	215,00	259,00	309,00	333,00	413,00	522,00	683,00
825	158,00	176,00	217,00	259,00	309,00	375,00	442,00	552,00	683,00	820,00
1025	195,00	224,00	278,00	322,00	387,00	462,00	555,00	683,00	820,00	982,00
1225	231,00	267,00	336,00	387,00	462,00	555,00	662,00	820,00	982,00	1 181,00

## Kratka wentylacyjna osłonowa maskująca z przepustnicą jednopłaszczyznową

KST-P



L [mm]	75	125	225	325	425	525	625	825	1025	1225
H [mm]	Cena [PLN/szt.]									
75	×	103,00	118,00	142,00	163,00	194,00	249,00	300,00	375,00	476,00
125	110,00	116,00	135,00	159,00	182,00	207,00	273,00	330,00	421,00	512,00
225	128,00	150,00	163,00	185,00	219,00	251,00	340,00	402,00	509,00	623,00
325	148,00	177,00	207,00	221,00	265,00	302,00	407,00	483,00	614,00	721,00
425	182,00	193,00	244,00	282,00	315,00	377,00	497,00	594,00	721,00	863,00
525	203,00	233,00	287,00	333,00	414,00	452,00	609,00	706,00	863,00	1 016,00
625	249,00	305,00	370,00	442,00	553,00	671,00	721,00	845,00	1 016,00	1 282,00
825	309,00	365,00	452,00	553,00	671,00	800,00	956,00	1 151,00	1 369,00	1 612,00
1025	384,00	469,00	582,00	701,00	814,00	974,00	1 142,00	1 440,00	1 729,00	2 029,00
1225	478,00	572,00	715,00	814,00	974,00	1 142,00	1 373,00	1 652,00	2 134,00	2 431,00

Wykonanie: blacha kwasoodporna - cena × 4

Wymiary otworu montażowego L/H

Inne wymiary na zapytanie



## Kratka wentylacyjna na kanał zwijany z kierownicami poziomymi

• Grille for circular ducts with horizontal blades

KSH-1

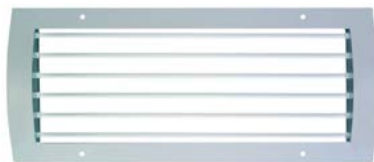

L [mm]	125	225	325	425	525	625	825	1025	1225
H [mm]	Cena [PLN/szt.]								
75	83,00	90,00	98,00	110,00	121,00	161,00	193,00	250,00	297,00
125	102,00	104,00	111,00	122,00	134,00	184,00	221,00	280,00	333,00
225	x	122,00	134,00	155,00	167,00	224,00	273,00	344,00	403,00
325	x	x	162,00	177,00	198,00	259,00	311,00	400,00	480,00
425	x	x	x	212,00	236,00	311,00	376,00	480,00	574,00
525	x	x	x	x	280,00	376,00	449,00	574,00	690,00
625	x	x	x	x	x	474,00	537,00	690,00	826,00

## Kratka wentylacyjna na kanał zwijany z kierownicami poziomymi i przepustnicą jednoelementową

• Grille for circular ducts with horizontal blades and single-leaf damper

KSH-P-1

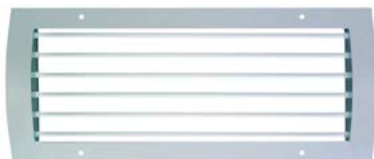

L [mm]	125	225	325	425	525	625	825	1025	1225
H [mm]	Cena [PLN/szt.]								
75	122,00	137,00	160,00	187,00	216,00	290,00	340,00	440,00	548,00
125	146,00	155,00	177,00	203,00	235,00	322,00	380,00	488,00	589,00
225	x	186,00	214,00	254,00	291,00	395,00	467,00	599,00	721,00
325	x	x	257,00	300,00	341,00	467,00	555,00	718,00	838,00
425	x	x	x	356,00	425,00	574,00	681,00	838,00	1 007,00
525	x	x	x	x	508,00	706,00	807,00	1 007,00	1 183,00
625	x	x	x	x	x	862,00	967,00	1 183,00	1 425,00

Wykonanie: blacha kwasoodporna - cena x 4 • Execution: acid resistant sheet - price x 4

Malowanie na kolor niestandardowy +20% • Painting in not standard color +20%

Wymiary otworu montażowego L/H • Size of the assembly opening L/H

Inne wymiary na zapytanie • Other dimensions for enquiry



## Kratka wentylacyjna na kanał zwijany z kierownicami pionowymi

• Grille for circular ducts with vertical blades

KSV-1



L [mm]	125	225	325	425	525	625	825	1025	1225
H [mm]	Cena [PLN/szt.]								
75	90,00	100,00	110,00	121,00	133,00	176,00	219,00	275,00	331,00
125	97,00	111,00	122,00	134,00	155,00	198,00	242,00	308,00	363,00
225	x	122,00	155,00	167,00	180,00	243,00	290,00	370,00	437,00
325	x	x	162,00	188,00	217,00	289,00	344,00	438,00	533,00
425	x	x	x	212,00	260,00	344,00	410,00	533,00	628,00
525	x	x	x	x	280,00	410,00	500,00	628,00	761,00
625	x	x	x	x	x	474,00	587,00	761,00	908,00

## Kratka wentylacyjna na kanał zwijany z kierownicami pionowymi i przepustnicą jednoelementową

• Grille for circular ducts with vertical blades and single-leaf damper

KSV-P-1



L [mm]	125	225	325	425	525	625	825	1025	1225
H [mm]	Cena [PLN/szt.]								
75	130,00	146,00	171,00	200,00	228,00	306,00	368,00	465,00	581,00
125	140,00	164,00	190,00	215,00	256,00	337,00	400,00	516,00	622,00
225	x	186,00	234,00	266,00	305,00	413,00	485,00	626,00	756,00
325	x	x	257,00	309,00	362,00	497,00	587,00	757,00	893,00
425	x	x	x	356,00	449,00	609,00	715,00	893,00	1 061,00
525	x	x	x	x	508,00	740,00	860,00	1 061,00	1 256,00
625	x	x	x	x	x	862,00	1 020,00	1 256,00	1 508,00

Wykonanie: blacha kwasoodporna - cena x 4 • Execution: acid resistant sheet - price x 4

Malowanie na kolor niestandardowy +20% • Painting in not standard color +20%

Wymiary otworu montażowego L/H • Size of the assembly opening L/H

Inne wymiary na zapytanie • Other dimensions for enquiry



## Centrala nawiewna

## VEGA

Program doborowy:  
[select.salda.it](http://select.salda.it)

Typ	Wydajn./spręż <sup>1)</sup> [m³/h] / [Pa]	Wymiary <sup>2)</sup> [mm]	Nagrze- wnica [kW]	Przyłącze [mm]	Zasilanie [V/Hz]		Cena [EUR/szt.]
					Nagrzew- nica	Wentyl- lator	
VEGA 350	350/228	578×250×1060	1,2 - 5,0	Ø 160	230/50 400/50	230/50	920,00
VEGA 700	700/147	578×300×1260	2,4 - 9,0	Ø 200	230/50 400/50	230/50	1 070,00
VEGA 1100 E	1100/130	807×340×1400	6,0 - 15,0	500×250	400/50	230/50	1 470,00
VEGA 1100 W	1100/88	807×340×1400	16,1	500×250	WODNA, ZABUDOWANA	230/50	2 040,00

Nagrzewnice dla VEGA 350	
EH 1.2 1f	160,00 EUR
EH 2.4 1f	180,00 EUR
EH 5.0 2f	350,00 EUR

Nagrzewnice dla VEGA 700	
EH 2.4 1f	250,00 EUR
EH 5.0 2f	410,00 EUR
EH 9.0 3f	430,00 EUR

Nagrzewnice dla VEGA 1100 E	
EH 6.0 2f	470,00 EUR
EH 9.0 3f	570,00 EUR
EH 15.0 3f	760,00 EUR

Sterowniki		
FLEX	EUR/szt.	330,00

<sup>1)</sup> wartości mierzone w punkcie pracy<sup>2)</sup> szerokość × wysokość × długość

Ceny przeliczone na PLN w dniu sprzedaży wg kursów średnich NBP.



## Centrala nawiewna

## VEKA INT EKO



Program doborowy:  
[select.salda.it](http://select.salda.it)

Typ	Wydajń./ spręż <sup>*)</sup> [m <sup>3</sup> /h] / [Pa]	Wymiary <sup>**)</sup> [mm]	Na- grze- wnica [kW]	Przyłą- cze [mm]	Zasilanie [V/Hz]		Cena [EUR/szt.]
					Na- grzew- nica	Wenty- lator	
<b>Nagrzewnice elektryczne</b>							
VEKA INT 400-1,2 L1 EKO	400/213	450×325×1190	1,2	Ø 200	230/50	230/50	1 920,00
VEKA INT 400-2,0 L1 EKO	400/213	450×325×1190	2,0	Ø 200	230/50	230/50	1 970,00
VEKA INT 400-5,0 L1 EKO	400/213	450×325×1190	5,0	Ø 200	400/50	230/50	2 030,00
VEKA INT 700-2,4 L1 EKO	700/270	500×350×1280	2,4	Ø 250	230/50	230/50	2 150,00
VEKA INT 700-5,0 L1 EKO	700/270	500×350×1280	5,0	Ø 250	400/50	230/50	2 210,00
VEKA INT 700-9,0 L1 EKO	700/270	500×350×1280	9,0	Ø 250	400/50	230/50	2 350,00
VEKA INT 1000-2,4 L1 EKO	1000/132	635×350×1350	2,4	400×200	230/50	230/50	2 410,00
VEKA INT 1000-5,0 L1 EKO	1000/132	635×350×1350	5,0	400×200	400/50	230/50	2 470,00
VEKA INT 1000-9,0 L1 EKO	1000/132	635×350×1350	9,0	400×200	400/50	230/50	2 620,00
VEKA INT 1000-12,0 L1 EKO	1000/132	635×350×1350	12,0	400×200	400/50	230/50	2 710,00
VEKA INT 2000-6,0 L1 EKO	2000/265	750×460×1650	6,0	500×250	400/50	230/50	3 350,00
VEKA INT 2000-15,0 L1 EKO	2000/265	750×460×1650	15,0	500×250	400/50	230/50	3 590,00
VEKA INT 2000-21,0 L1 EKO	2000/265	750×460×1650	21,0	500×250	400/50	230/50	3 820,00

<sup>\*)</sup> wartości mierzone w punkcie pracy

<sup>\*\*)</sup> szerokość × wysokość × długość

Ceny przeliczone na PLN w dniu sprzedaży wg kursów średnich NBP.



Typ	Wydajn./ spręż <sup>*)</sup> [m³/h] / [Pa]	Wymiary <sup>**) [mm]</sup>	Nagrzew- nica [kW]	Przyłąc- cze [mm]	Zasilanie [V/Hz]		Cena [EUR/szt.]
					Na- grzew- nica	Wentyl- ator	
<b>Nagrzewnice elektryczne</b>							
VEKA INT 3000-15,0 L1 EKO	3000/376	950×550×1500	15,0	700×400	400/50	230/50	5 500,00
VEKA INT 3000-21,0 L1 EKO	3000/376	950×550×1500	21,0	700×400	400/50	230/50	5 730,00
VEKA INT 3000-30,0 L1 EKO	3000/376	950×550×1500	30,0	700×400	400/50	230/50	5 880,00
VEKA INT 3000-39,0 L1 EKO	3000/376	950×550×1500	39,0	700×400	400/50	230/50	6 230,00
VEKA INT 4000-21,0 L1 EKO	4000/490	950×550×1800	21,0	700×400	400/50	230/50	6 200,00
VEKA INT 4000-27,0 L1 EKO	4000/490	950×550×1800	27,0	700×400	400/50	230/50	6 380,00
VEKA INT 4000-39,0 L1 EKO	4000/490	950×550×1800	39,0	700×400	400/50	230/50	6 760,00
VEKA INT 4000-54,0 L1 EKO	4000/490	950×550×1800	54,0	700×400	400/50	230/50	6 880,00
<b>Nagrzewnice wodne</b>							
VEKA INT 1000 W L1 EKO	1000/132	635×350×1350	14,4	400×200	WODNA	230/50	2 620,00
VEKA INT 2000 W L1 EKO	2000/265	750×460×1650	27,0	500×250	WODNA	230/50	4 350,00
VEKA INT 3000 W L1 EKO	3000/376	950×550×1500	40,6	700×400	WODNA	230/50	5 910,00
VEKA INT 4000 W L1 EKO	4000/490	950×550×1800	54,0	700×400	WODNA	230/50	6 170,00

## Zestaw do centrali z nagrzewnicą wodną (zawór + siłownik + śrubunek)

ZS	EUR/szt.	320,00
----	----------	--------

## Sterownik

FLEX	EUR/szt.	330,00
------	----------	--------

\*) wartości mierzone w punkcie pracy

\*\*) szerokość × wysokość × długość

Ceny przeliczane na PLN w dniu sprzedaży wg kursów średnich NBP.



## Centrala wentylacyjna z odzyskiem ciepła

## SMARTY



Smarty 3X V



Smarty 3X P



Smarty 2R VE PLUS

Program dobory:  
[select.salda.it](http://select.salda.it)

Model	Wydajność/spręż <sup>1)</sup> [m <sup>3</sup> /h] / [Pa]	Moc nagrzewnicy [kW]	Przyłącze [mm]	Cena katalogowa [EUR/szt.]
<b>Centrala wentylacyjna z wymiennikiem przeciwprądowym:</b>				
Smarty 2X P 1.1	200/147	EKA NIS <sup>2)</sup>	125	2 130,00
Smarty 2X V 1.1 <sup>3)</sup>	200/36	0,6	125	2 280,00
Smarty 3X P 1.1	300/303	EKA NIS <sup>2)</sup>	160	2 530,00
Smarty 3X V 1.1 <sup>3)</sup>	300/317	1,2	160	2 600,00
Smarty 4X P F2 1.1	400/620	EKA NIS <sup>2)</sup>	160	2 950,00
Smarty 4X V F2 1.1 <sup>3)</sup>	400/587	1,2	160	3 020,00
<b>Centrala wentylacyjna z wymiennikiem obrotowym:</b>				
Smarty 2R VE PLUS	200 / 230	0,6	125	2 580,00

Sterowniki		
TPC V2	EUR/szt.	150,00
WIFASET		440,00
SA-CONTROL		420,00

<sup>1)</sup> wartości mierzone w punkcie pracy<sup>2)</sup> nagrzewnica elektryczna kanałowa (dopłata)<sup>3)</sup> przy montażu na podłodze wymagane nóżki (dopłata)

Ceny przeliczane na PLN w dniu sprzedaży wg kursów średnich NBP.

**Centrala wentylacyjna z odzyskiem ciepła**  
 z wymiennikiem przeciwprądowym

RIS V EKO 3.0



RIS V 700 EKO 3.0



RIS V 1900 EKO 3.0

 Program dobiorowy:  
[select.salda.it](http://select.salda.it)

Model	Wydajność/spręż <sup>1)</sup> [m <sup>3</sup> /h] / [Pa]	Moc nagrzewnicy [kW]	Przyłącze [mm]	Cena katalogowa [EUR/szt.]
<b>Nagrzewnice elektryczne:</b>				
RIS 700 VE EKO 3.0	700/175	1,2	ø250	3 970,00
RIS 1200 VE EKO 3.0	1200/290	2,0	ø315	6 540,00
RIS 1900 VE EKO 3.0	1900/81	3,0	ø400	9 740,00
RIS 2200 VE EKO 3.0	2200/165	3,0	ø400	10 240,00
<b>Nagrzewnice wodne:</b>				
RIS 700 VW EKO 3.0	700/175	AVS 250 <sup>2)</sup>	ø250	3 910,00
RIS 1200 VW EKO 3.0	1200/290	AVS 315 <sup>2)</sup>	ø315	6 460,00
RIS 1900 VW EKO 3.0	1900/81	AVS 400 <sup>2)</sup>	ø400	9 600,00
RIS 2200 VW EKO 3.0	2200/165	AVS 400 <sup>2)</sup>	ø400	10 150,00

Sterowniki	TPC V2	EUR/szt.	150,00
	FLEX		330,00
	WIFASET		440,00
	SA-CONTROL		420,00

Zestaw do centrali z nagrzewnicą wodną (zawór + siłownik + śrubunek)		
ZS	EUR/szt.	320,00

<sup>1)</sup> wartości mierzone w punkcie pracy<sup>2)</sup> nagrzewnica montowana na kanale (dopłata)

Ceny przeliczane na PLN w dniu sprzedaży wg kursów średnich NBP.



Centrala wentylacyjna z odzyskiem ciepła  
z wymiennikiem przeciwprądowym

RIS H EKO 3.0



RIS H 700 EKO 3.0



RIS H 1900 EKO 3.0

Program dobory:  
[select.salda.it](http://select.salda.it)

Model	Wydajność/spręż <sup>1)</sup> [m <sup>3</sup> /h] / [Pa]	Moc nagrzewnicy [kW]	Przyłącze [mm]	Cena katalogowa [EUR/szt.]
<b>Nagrzewnice elektryczne:</b>				
RIS 700 HE EKO 3.0	700/208	1,2	ø250	4 130,00
RIS 1200 HE EKO 3.0	1200/170	2,0	ø315	6 620,00
RIS 1900 HE EKO 3.0	1800/35	3,0	ø400	9 430,00
RIS 2200 HE EKO 3.0	2200/123	3,0	ø400	10 350,00
RIS 2500 HE EKO 3.0	2500/260	3,6	600×350	12 100,00
RIS 3500 HE EKO 3.0	3500/222	6,0	800×500	13 770,00
<b>Nagrzewnice wodne:</b>				
RIS 700 HW EKO 3.0	700/208	AVS 250 <sup>2)</sup>	ø250	4 070,00
RIS 1200 HW EKO 3.0	1200/170	AVS 315 <sup>2)</sup>	ø315	6 570,00
RIS 1900 HW EKO 3.0	1800/35	AVS 400 <sup>2)</sup>	ø400	9 130,00
RIS 2200 HW EKO 3.0	2200/123	AVS 400 <sup>2)</sup>	ø400	10 290,00
RIS 2500 HW EKO 3.0	2500/260	SVS 600×350 <sup>2)</sup>	600×350	11 960,00
RIS 3500 HW EKO 3.0	3500/222	SVS 800×500 <sup>2)</sup>	800×500	13 520,00

Sterowniki	TPC V2	EUR/szt.	150,00
	FLEX		330,00
	WIFASET		440,00
	SA-CONTROL		420,00

Zestaw do centrali z nagrzewnicą wodną (zawór + siłownik + śrubunek)		
ZS	EUR/szt.	320,00

<sup>1)</sup> wartości mierzone w punkcie pracy<sup>2)</sup> nagrzewnica montowana na kanale (dopłata)

Ceny przeliczane na PLN w dniu sprzedaży wg kursów średnich NBP.

Centrala wentylacyjna z odzyskiem ciepła  
z wymiennikiem przeciwprądowym

RIS P EKO 3.0



RIS P 400 EKO 3.0



RIS P 1200 EKO 3.0

Program dobory:  
[select.salda.it](http://select.salda.it)

Model	Wydajność/spręż <sup>1)</sup> [m <sup>3</sup> /h] / [Pa]	Moc nagrzewnicy [kW]	Przyłącze [mm]	Cena katalogowa [EUR/szt.]
<b>Nagrzewnice elektryczne:</b>				
RIS 400 PE 0.9 EKO 3.0	400/88	0,9	ø200	3 810,00
RIS 400 PE 1.6 EKO 3.0		1,6		3 870,00
RIS 400 PE 3.0 EKO 3.0		3,0		4 070,00
RIS 700 PE 1.2 EKO 3.0	700/89	1,2	ø250	4 290,00
RIS 700 PE 3.0 EKO 3.0		3,0		4 390,00
RIS 700 PE 4.5 EKO 3.0		4,5		4 520,00
RIS 1200 PE 3.0 EKO 3.0	1200/170	3,0	500×250	7 350,00
RIS 1200 PE 6.0 EKO 3.0		6,0		7 460,00
RIS 1200 PE 9.0 EKO 3.0		9,0		7 510,00
RIS 1900 PE 3.0 EKO 3.0	1900/60	3,0	700×300	10 070,00
RIS 1900 PE 6.0 EKO 3.0		6,0		10 240,00
RIS 1900 PE 12.0 EKO 3.0		12,0		10 540,00
RIS 2500 PE 4.5 EKO 3.0	2500/70	4,5	700×400	11 770,00
RIS 2500 PE 9.0 EKO 3.0		9,0		11 930,00
RIS 2500 PE 18.0 EKO 3.0		18,0		12 290,00
<b>Nagrzewnice wodne:</b>				
RIS 400 PW EKO 3.0	400/88	AVS 200 <sup>2)</sup>	ø200	3 490,00
RIS 700 PW EKO 3.0	700/89	AVS 250 <sup>2)</sup>	ø250	4 230,00
RIS 1200 PW EKO 3.0	1200/170	SVS 500×250 <sup>2)</sup>	500×250	7 240,00
RIS 1900 PW EKO 3.0	1900/60	SVS 700×400 <sup>2)</sup>	700×400	9 900,00
RIS 2500 PW EKO 3.0	2500/70	SVS 700×400 <sup>2)</sup>	700×400	11 600,00

Sterowniki	TPC V2	EUR/szt.	150,00
	FLEX		330,00
	WIFISSET		440,00
	SA-CONTROL		420,00

Zestaw do centrali z nagrzewnicą wodną (zawór + siłownik + śrubunek)		
ZS	EUR/szt.	320,00

<sup>1)</sup> wartości mierzone w punkcie pracy<sup>2)</sup> nagrzewnica montowana na kanale (dopłata)

Ceny przeliczane na PLN w dniu sprzedaży wg kursów średnich NBP.

Centrala wentylacyjna z odzyskiem ciepła  
z wymiennikiem obrotowym

## RIRS V EKO 3.0



RIRS V 700 EKO 3.0



RIRS V 1900 EKO 3.0

Program dobory:  
[select.salda.it](http://select.salda.it)

Model	Wydajność/spręż <sup>1)</sup> [m <sup>3</sup> /h] / [Pa]	Moc nagrzewnicy [kW]	Przyłącze [mm]	Cena katalogowa [EUR/szt.]
<b>Nagrzewnice elektryczne:</b>				
RIRS 400 VE EKO 3.0	400/75	1,2	ø160	2 560,00
RIRS 700 VE EKO 3.0	700/178	2,0	ø250	3 810,00
RIRS 1200 VE EKO 3.0	1200/275	4,5	ø315	6 620,00
RIRS 1900 VE EKO 3.0	1800/69	9,0	ø315	7 180,00
RIRS 2500 VE EKO 3.0	2500/115	9,0	500×250	11 410,00
RIRS 3500 VE EKO 3.0	3500/360	12,0	600×300	14 040,00
RIRS 5500 VE EKO 3.0	5500/230	18,0	900×300	18 290,00
<b>Nagrzewnice wodne:</b>				
RIRS 400 VW EKO 3.0	400/75	AVS 160 <sup>2)</sup>	ø160	2 560,00
RIRS 700 VW EKO 3.0	700/178	AVS 250 <sup>2)</sup>	ø250	3 710,00
RIRS 1200 VW EKO 3.0	1200/275	AVS 315 <sup>2)</sup>	ø315	6 490,00
RIRS 1900 VW EKO 3.0	1800/69	AVS 315 <sup>2)</sup>	ø315	7 100,00
RIRS 2500 VW EKO 3.0	2500/115	SVS 500×250 <sup>2)</sup>	500×250	10 990,00
RIRS 3500 VW EKO 3.0	3500/360	SVS 600×300 <sup>2)</sup>	600×300	13 330,00
RIRS 5500 VW EKO 3.0	5500/230	SVS 800×500 <sup>2)</sup>	900×300	18 000,00

Sterowniki	TPC V2	EUR/szt.	150,00
	FLEX		330,00
	WIFASET		440,00
	SA-CONTROL		420,00

Zestaw do centrali z nagrzewnicą wodną (zawór + siłownik + śrubunek)		
ZS	EUR/szt.	320,00

<sup>1)</sup> wartości mierzone w punkcie pracy<sup>2)</sup> nagrzewnica montowana na kanale (dopłata)

Ceny przeliczane na PLN w dniu sprzedaży wg kursów średnich NBP.

Centrala wentylacyjna z odzyskiem ciepła  
z wymiennikiem obrotowym

## RIRS H EKO 3.0



RIRS H 700 EKO 3.0



RIRS H 1900 EKO 3.0

Program doborowy:  
[select.salda.it](http://select.salda.it)

Model	Wydajność/spręż <sup>1)</sup> [m³/h] / [Pa]	Moc nagrzewnicy [kW]	Przyłącze [mm]	Cena katalogowa [EUR/szt.]
<b>Nagrzewnice elektryczne:</b>				
RIRS 400 HE EKO 3.0	400/80	1,2	ø200	2 620,00
RIRS 700 HE EKO 3.0	700/133	2,0	ø250	3 970,00
RIRS 1200 HE EKO 3.0	1200/300	4,0	ø315	6 540,00
RIRS 1900 HE EKO 3.0	1900/70	9,0	ø315	7 010,00
RIRS 2500 HE EKO 3.0	2500/185	9,0	700×400	12 240,00
RIRS 3500 HE EKO 3.0	3500/365	12,0	700×400	15 310,00
RIRS 5500 HE EKO 3.0	5500/350	15,0	800×500	18 430,00
<b>Nagrzewnice wodne:</b>				
RIRS 400 HW EKO 3.0	400/80	AVS 200 <sup>2)</sup>	ø200	2 420,00
RIRS 700 HW EKO 3.0	700/133	AVS 250 <sup>2)</sup>	ø250	3 870,00
RIRS 1200 HW EKO 3.0	1200/300	AVS 315 <sup>2)</sup>	ø315	6 460,00
RIRS 1900 HW EKO 3.0	1900/70	AVS 315 <sup>2)</sup>	ø315	6 960,00
RIRS 2500 HW EKO 3.0	2500/185	Comfort Box 600×350 <sup>2)</sup>	700×400	11 910,00
RIRS 3500 HW EKO 3.0	3500/365	Comfort Box 800×500 <sup>2)</sup>	700×400	14 540,00
RIRS 5500 HW EKO 3.0	5500/350	Comfort Box 800×500 <sup>2)</sup>	800×500	17 580,00

Sterowniki	TPC V2	EUR/szt.	150,00
	FLEX		330,00
	WIFASET		440,00
	SA-CONTROL		420,00

Zestaw do centrali z nagrzewnicą wodną (zawór + siłownik + śrubunek)		
ZS	EUR/szt.	320,00

<sup>1)</sup> wartości mierzone w punkcie pracy<sup>2)</sup> nagrzewnica montowana na kanale (dopłata)

Ceny przeliczone na PLN w dniu sprzedaży wg kursów średnich NBP.

Centrala wentylacyjna z odzyskiem ciepła  
z wymiennikiem obrotowym

RIRS P EKO 3.0

Program doborowy:  
[select.salda.it](https://select.salda.it)

Model	Wydajność/spręż <sup>1)</sup> [m <sup>3</sup> /h] / [Pa]	Moc nagrzewnicy [kW]	Przyłącze [mm]	Cena katalogowa [EUR/szt.]
<b>Nagrzewnica elektryczna:</b>				
RIRS 350 PE EKO 3.0	350/15	0,6	ø200	2 640,00
<b>Nagrzewnica wodna:</b>				
RIRS 350 PW EKO 3.0	350/15	AVS 200 <sup>2)</sup>	ø200	2 580,00

Sterowniki	TPC V2	EUR/szt.	150,00
	FLEX		330,00
	WIFASET		440,00
	SA-CONTROL		420,00

<b>Zestaw do centrali z nagrzewnicą wodną (zawór + siłownik + śrubunek)</b>		
ZS	EUR/szt.	320,00

<sup>1)</sup> wartości mierzone w punkcie pracy<sup>2)</sup> nagrzewnica montowana na kanale (dopłata)

Ceny przeliczane na PLN w dniu sprzedaży wg kursów średnich NBP.



Daszek	
Typ	Cena [EUR/szt.]
dla: RIS 1200 H EKO	240,00
dla: RIS 1900/2200 H EKO	260,00
dla: RIS 2500 H EKO	290,00
dla: RIS 3500 H EKO	530,00
dla: RIRS 1200/1900 H EKO	230,00
dla: RIRS 2500 H EKO	380,00
dla: RIRS 3500 H EKO	410,00
dla: RIRS 5500 H EKO	500,00

Nóżki	
Typ	Cena [EUR/szt.]
dla: Smarty 2X P	60,00
dla: Smarty 2X/3X/4X V	60,00
dla: Smarty 3X/4X P	60,00

## Regulator tyrystorowy

Typ	Cena [EUR/szt.]
ETY-1,5	37,00
ETY-2,5	42,00
SDY-1,5	45,00

Typ	Cena [EUR/szt.]
SDY-3,0	50,00
MTP010	38,00

## Regulator transformatorowy 400V

## TGRT

Typ	Cena [EUR/szt.]
TGRT 1	280,00
TGRT 2	390,00
TGRT 3	460,00
TGRT 4	610,00

Typ	Cena [EUR/szt.]
TGRT 5	780,00
TGRT 7	950,00
TGRT 11	1 110,00
TGRT 14	1 370,00

## Regulator transformatorowy 230V

## TGRV

Typ	Cena [EUR/szt.]
TGRV 1.5	180,00
TGRV 2	190,00
TGRV 3	220,00
TGRV 4	250,00

Typ	Cena [EUR/szt.]
TGRV 5	260,00
TGRV 7	310,00
TGRV 11	380,00
TGRV 14	400,00

Ceny przeliczane na PLN w dniu sprzedaży wg kursów średnich NBP.

**Filtry do central wentylacyjnych • Filters for air handling units**
**FMK**

Typ • Type	Cena [EUR/szt.] • Price [EUR/pc]
FMK 100/Coarse-75	10,00
FMK 100/ePM10-65	10,00
FMK 100/ePM1-55	20,00
FMK 125/Coarse-75	10,00
FMK 125/ePM10-65	20,00
FMK 125/ePM1-55	20,00
FMK 160/Coarse-75	20,00
FMK 160/ePM10-65	20,00
FMK 160/ePM1-55	20,00
FMK 200/Coarse-75	20,00
FMK 200/ePM10-65	20,00
FMK 200/ePM1-55	30,00
FMK 250/Coarse-75	20,00
FMK 250/ePM10-65	20,00
FMK 250/ePM1-55	30,00
FMK 315/Coarse-75	30,00
FMK 315/ePM10-65	30,00
FMK 315/ePM1-55	50,00
FMK 355/Coarse-75	40,00
FMK 355/ePM10-65	50,00
FMK 355/ePM1-55	60,00
FMK 400/Coarse-75	40,00
FMK 400/ePM10-65	50,00
FMK 400/ePM1-55	60,00
FMK 500/Coarse-75	50,00
FMK 500/ePM10-65	60,00
FMK 500/ePM1-55	100,00

Typ • Type	Cena [EUR/szt.] • Price [EUR/pc]
FMK 630/Coarse-75	70,00
FMK 630/ePM10-65	90,00
FMK 630/ePM1-55	170,00
FMK 40-20/Coarse-75	20,00
FMK 40-20/ePM10-65	20,00
FMK 40-20/ePM1-55	30,00
FMK 50-25/Coarse-75	20,00
FMK 50-25/ePM10-65	30,00
FMK 50-25/ePM1-55	40,00
FMK 50-30/Coarse-75	30,00
FMK 50-30/ePM10-65	30,00
FMK 50-30/ePM1-55	50,00
FMK 60-30/Coarse-75	30,00
FMK 60-30/ePM10-65	30,00
FMK 60-30/ePM1-55	50,00
FMK 60-35/Coarse-75	30,00
FMK 60-35/ePM10-65	30,00
FMK 60-35/ePM1-55	60,00
FMK 70-40/Coarse-75	40,00
FMK 70-40/ePM10-65	50,00
FMK 70-40/ePM1-55	110,00
FMK 80-50/Coarse-75	60,00
FMK 80-50/ePM10-65	70,00
FMK 80-50/ePM1-55	140,00
FMK 100-50/Coarse-75	50,00
FMK 100-50/ePM10-65	60,00
FMK 100-50/ePM1-55	140,00

Ceny przeliczone na PLN w dniu sprzedaży wg kursów średnich NBP.



## FDI

Typ • Type	Cena [EUR/szt.] • Price [EUR/pc]
FDI 100/Coarse-75	70,00
FDI 100/ePM10-65	70,00
FDI 100/ePM1-55	70,00
FDI 125/Coarse-75	70,00
FDI 125/ePM10-65	70,00
FDI 125/ePM1-55	70,00
FDI 160/Coarse-75	80,00
FDI 160/ePM10-65	80,00
FDI 160/ePM1-55	90,00
FDI 200/Coarse-75	80,00
FDI 200/ePM10-65	90,00
FDI 200/ePM1-55	90,00
FDI 250/Coarse-75	90,00
FDI 250/ePM10-65	90,00
FDI 250/ePM1-55	90,00

Typ • Type	Cena [EUR/szt.] • Price [EUR/pc]
FDI 315/Coarse-75	110,00
FDI 315/ePM10-65	110,00
FDI 315/ePM1-55	110,00
FDI 355/Coarse-75	120,00
FDI 355/ePM10-65	120,00
FDI 355/ePM1-55	150,00
FDI 400/Coarse-75	140,00
FDI 400/ePM10-65	120,00
FDI 400/ePM1-55	150,00
FDI 500/Coarse-75	240,00
FDI 500/ePM10-65	240,00
FDI 500/ePM1-55	250,00
FDI 630/Coarse-75	260,00
FDI 630/ePM10-65	270,00
FDI 630/ePM1-55	310,00

## FD

Typ • Type	Cena [EUR/szt.] • Price [EUR/pc]
FD 100/Coarse-75	40,00
FD 125/Coarse-75	40,00
FD 160/Coarse-75	50,00
FD 200/Coarse-75	50,00
FD 250/Coarse-75	50,00
FD 315/Coarse-75	60,00
FD 355/Coarse-75	70,00
FD 400/Coarse-75	80,00
FD 500/Coarse-75	80,00
FD 630/Coarse-75	110,00

## FM

Typ • Type	Cena [EUR/szt.] • Price [EUR/pc]
FM 100-125-160/Coarse-75	10,00
FM 200/Coarse-75	10,00
FM 250/Coarse-75	10,00
FM 315/Coarse-75	10,00
FM 355/Coarse-75	10,00
FM 400/Coarse-75	20,00
FM 500/Coarse-75	20,00
FM 630/Coarse-75	20,00

Ceny przeliczane na PLN w dniu sprzedaży wg kursów średnich NBP.





### Centrale wentylacyjne Vent-Axia KINETIC ADVANCE

• Vent-Axia KINETIC ADVANCE air handling units

- wydajność: 350 m<sup>3</sup>/h (domy do 180 m<sup>2</sup>)
- wymiennik przeciwprądowy (odzysk ciepła do 94%)
- oszczędne silniki prądu stałego EBM PAPST
- sterownik z ekranem dotykowym na obudowie
- kontrola przez Wi-Fi i aplikację mobilną
- do wyboru filtry klasy G3, M5 lub F7
- kompaktowe wymiary

- efficiency: 350 m<sup>3</sup>/h (houses up to 180 m<sup>2</sup>)
- counter-current exchanger (heat recovery up to 94%)
- advanced EBM PAPST EC fans
- touch screen controller on casing
- Wi-Fi control with mobile app
- G3, M5 and F7 filter options
- lightweight and compact size

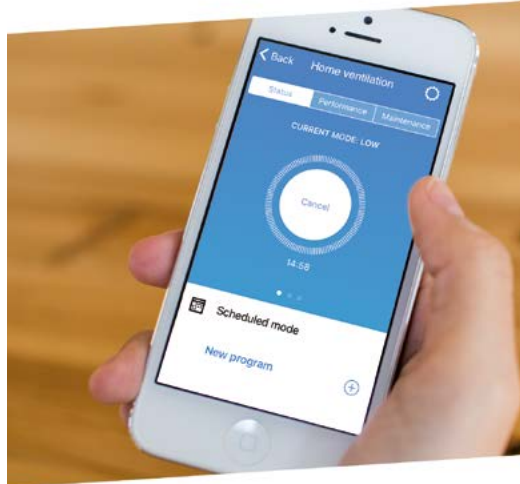

Model	Wydajność/spręż <sup>1)</sup> • Efficiency/Compression range [m <sup>3</sup> /h] / [Pa]	Wymiary <sup>2)</sup> • Unit size [mm]	Przyłącze • Connection [mm]	Zasilanie • Supply voltage [V/Hz]	Cena [EUR/szt.] • Price [EUR/pc]
Kinetic Advance S	350/150	660×760×443	125	230/50	2 400,00

Moduł Wi-Fi	EUR/szt. • EUR/pc	160,00
Uchwyt do sterownika		100,00

<sup>1)</sup> wartości mierzone w punkcie pracy • value at the working point

<sup>2)</sup> szerokość × wysokość × długość • width × height × length

Ceny przeliczane na PLN w dniu sprzedaży wg kursów średnich NBP.

**Centrale wentylacyjne Vent-Axia KINETIC (PLUS) • Vent-Axia KINETIC (PLUS) air handling units**

- wymiennik krzyżowy przeciwprądowy - ODZYSK do 92%
- wydajności: Kinetic - 250 m<sup>3</sup>/h, Kinetic Plus - 400 m<sup>3</sup>/h
- nisko-energetyczne silniki prądu stałego EC/DC
- łatwa wymiana filtrów bez konieczności zdejmowania panelu przedniego
- możliwość zmiany kierunku otworów przyłączeniowych: wersja pionowa/pozioma
- zdolność do podłączenia BMS
- regulowany opóźnieniowy włącznik/wyłącznik czasowy
- counterflow plate heat exchanger - RECUPERATION to 92%
- efficiency: Kinetic - 250 m<sup>3</sup>/h, Kinetic Plus - 400 m<sup>3</sup>/h
- low energy EC/DC motors
- easy to change filters, without removing the front panel
- horizontal and/or vertical duct outlets
- BMS connectivity
- adjustable delay on/delay off timer



Kinetic B



Kinetic B Plus

Model	Wydajność/spręż <sup>1)</sup> • Efficiency/Compression range [m <sup>3</sup> /h] / [Pa]	Wymiary <sup>2)</sup> • Unit size [mm]	Przyłącze • Connection [mm]	Zasilanie • Supply voltage [V/Hz]	Cena [EUR/szt.] • Price [EUR/pc]
Kinetic B	250/80	550×650×285	125	230/50	1 600,00
Kinetic B Plus	400/75	785×747×526	150	230/50	2 200,00

DUBLER - sterownik na kablu	EUR/szt. • EUR/pc	110,00
-----------------------------	-------------------	--------

<sup>1)</sup> wartości mierzone w punkcie pracy • value at the working point

<sup>2)</sup> szerokość × wysokość × długość • width × height × length

Ceny przeliczane na PLN w dniu sprzedaży wg kursów średnich NBP.



## Nagrzewnica wodna AVS



Typ	Cena [EUR/szt.]
AVS 100	260,00
AVS 125	270,00
AVS 160	320,00
AVS 200	340,00

Typ	Cena [EUR/szt.]
AVS 250	420,00
AVS 315	550,00
AVS 400	670,00
AVS 500	790,00

## Nagrzewnica wodna kanałowa prostokątna SVS

Typ	Cena [EUR/szt.]
SVS 400x200-2	340,00
SVS 400x200-4	450,00
SVS 500x250-2	420,00
SVS 500x250-4	590,00
SVS 500x300-2	470,00
SVS 500x300-4	630,00
SVS 600x300-2	500,00
SVS 600x300-4	730,00
SVS 600x350-2	540,00
SVS 600x350-4	750,00

Typ	Cena [EUR/szt.]
SVS 700x400-2	630,00
SVS 700x400-4	930,00
SVS 800x500-2	830,00
SVS 800x500-4	1 260,00
SVS 1000x500-2	930,00
SVS 1000x500-4	1 530,00
SVS-V 500x250-2	520,00
SVS-V 600x300-2	570,00
SVS-V 900x300-2	670,00

## Chłodnica wodna AVA



Typ	Cena [EUR/szt.]
AVA 100	430,00
AVA 125	430,00
AVA 160	440,00
AVA 200	550,00
AVA 250	660,00

Typ	Cena [EUR/szt.]
AVA 315	790,00
AVA 400	1 020,00
AVA 500	2 000,00
AVA 630	2 840,00
AVA 710	4 060,00

Ceny przeliczane na PLN w dniu sprzedaży wg kursów średnich NBP.



## Chłodnica freonowa okrągła

## AVA-DX



Typ	Cena [EUR/szt.]
AVA-DX 315	1 130,00
AVA-DX 400	1 230,00
AVA-DX 500	1 770,00
AVA-DX 630	2 740,00
AVA-DX 710	4 830,00

## Chłodnica freonowa prostokątna

## SVF



Typ	Cena [EUR/szt.]
SVF 400x200	850,00
SVF 500x250	1 000,00
SVF 500x300	1 180,00
SVF 600x300	1 260,00

Typ	Cena [EUR/szt.]
SVF 600x350	1 420,00
SVF 700x400	1 870,00
SVF 800x500	2 340,00
SVF 1000x500	2 580,00

Ceny przeliczane na PLN w dniu sprzedaży wg kursów średnich NBP.



## Nagrzewnica wodna kanałowa

CWH



Typ	Cena [EUR/szt.]
CWH 100-2	210,00
CWH 125-2	220,00
CWH 160-2	270,00
CWH 200-2	290,00
CWH 250-2	340,00
CWH 315-2	470,00
CWH 355-2	570,00
CWH 400-2	580,00

Typ	Cena [EUR/szt.]
CWH 100-3	310,00
CWH 125-3	320,00
CWH 160-3	340,00
CWH 200-3	490,00
CWH 250-3	500,00
CWH 315-3	670,00
CWH 355-3	750,00
CWH 400-3	760,00

## Chłodnica wodna kanałowa

CWC



Typ	Cena [EUR/szt.]
CWC 100-3	340,00
CWC 125-3	350,00
CWC 160-3	340,00
CWC 200-3	460,00

Typ	Cena [EUR/szt.]
CWC 250-3	570,00
CWC 315-3	680,00
CWC 355-3	860,00
CWC 400-3	860,00

Ceny przeliczane na PLN w dniu sprzedaży wg kursów średnich NBP.



## Nagrzewnica kanałowa elektryczna

## EKA

Typ	Cena [EUR/szt.]
100-0.3-1f	74,00
100-0.6-1f	79,00
100-0.9-1f	98,00
100-1.2-1f	112,00
100-1.5-1f	123,00
100-1.8-1f	137,00
125-0.3-1f	76,00
125-0.6-1f	85,00
125-0.9-1f	101,00
125-1.2-1f	112,00
125-1.5-1f	123,00
125-1.8-1f	137,00
125-2.4-1f	142,00
125-3.0-1f	145,00
160-0.3-1f	90,00
160-0.6-1f	93,00
160-0.9-1f	96,00
160-1.0-1f	90,00
160-1.2-1f	98,00
160-1.5-1f	101,00
160-1.8-1f	104,00
160-2.0-1f	104,00
160-2.1-1f	112,00
160-2.4-1f	104,00
160-3.0-1f	115,00
160-3.0-2f	118,00
160-3.0-3f	126,00
160-5.0-1f	151,00
160-5.0-2f	151,00
160-6.0-2f	170,00
160-6.0-3f	172,00
200-0.3-1f	85,00
200-0.6-1f	104,00
200-0.9-1f	120,00
200-1.0-1f	93,00
200-1.2-1f	101,00
200-1.5-1f	112,00
200-2.0-1f	118,00

Typ	Cena [EUR/szt.]
200-2.4-1f	126,00
200-3.0-1f	131,00
200-3.0-2f	137,00
200-3.0-3f	145,00
200-5.0-1f	186,00
200-5.0-2f	170,00
200-6.0-1f	189,00
200-6.0-2f	192,00
200-6.0-3f	192,00
200-9.0-3f	203,00
250-0.3-1f	90,00
250-0.6-1f	109,00
250-0.9-1f	123,00
250-1.0-1f	104,00
250-1.2-1f	101,00
250-1.5-1f	112,00
250-2.0-1f	120,00
250-2.4-1f	129,00
250-3.0-1f	134,00
250-3.0-2f	137,00
250-3.0-3f	140,00
250-4.8-3f	192,00
250-5.0-1f	175,00
250-5.0-2f	172,00
250-6.0-1f	194,00
250-6.0-2f	140,00
250-6.0-3f	194,00
250-9.0-3f	164,00
315-0.6-1f	131,00
315-1.0-1f	120,00
315-1.2-1f	123,00
315-1.5-1f	137,00
315-1.8-1f	162,00
315-2.0-1f	140,00
315-2.4-1f	151,00
315-3.0-1f	170,00
315-3.0-2f	159,00

Typ	Cena [EUR/szt.]
315-3.0-3f	170,00
315-4.5-1f	211,00
315-5.0-1f	205,00
315-5.0-2f	203,00
315-6.0-2f	203,00
315-6.0-3f	230,00
315-9.0-3f	244,00
315-12.0-3f	310,00
315-15.0-3f	376,00
315-18.0-3f	398,00
355-6.0-3f	236,00
355-9.0-3f	247,00
355-12.0-3f	334,00
355-15.0-3f	381,00
400-3.0-1f	175,00
400-3.0-2f	170,00
400-3.0-3f	172,00
400-5.0-1f	214,00
400-5.0-2f	214,00
400-6.0-2f	208,00
400-6.0-3f	233,00
400-9.0-3f	258,00
400-12.0-3f	326,00
400-15.0-3f	398,00
400-18.0-3f	417,00
400-24.0-3f	546,00
500-3.0-1f	211,00
500-3.0-2f	211,00
500-4.0-1f	227,00
500-5.0-2f	255,00
500-6.0-2f	269,00
500-6.0-3f	299,00
500-9.0-3f	318,00
500-12.0-3f	351,00
500-15.0-3f	433,00
500-18.0-3f	483,00
500-21.0-3f	505,00

Ceny przeliczone na PLN w dniu sprzedaży wg kursów średnich NBP.



## Nagrzewnica kanałowa elektryczna

## EKA NV PTC/PS

Wersja z zabudowanym regulatorem mocy, nastawnikiem temperatury na obudowie (od -10 do +50°C) i dodatkowym zabezpieczeniem przed niedostatecznym przepływem powietrza (presostat).

Typ	Cena [EUR/szt.]
100-0.3-1f	293,00
100-0.6-1f	301,00
100-0.9-1f	329,00
100-1.2-1f	343,00
125-0.6-1f	312,00
125-0.9-1f	329,00
125-1.2-1f	343,00
125-1.5-1f	348,00
125-1.8-1f	365,00
125-2.4-1f	367,00
160-0.9-1f	334,00
160-1.2-1f	307,00
160-1.5-1f	318,00
160-1.6-1f	337,00
160-2.0-1f	340,00
160-2.4-1f	343,00
160-3.0-1f	356,00
160-3.0-2f	362,00
160-3.0-3f	367,00
160-5.0-2f	398,00
160-6.0-2f	425,00
200-0.9-1f	351,00
200-1.2-1f	329,00
200-1.6-1f	345,00
200-2.0-1f	362,00
200-3.0-1f	389,00
200-3.0-2f	395,00

Typ	Cena [EUR/szt.]
200-3.0-3f	409,00
200-5.0-2f	419,00
200-6.0-2f	436,00
200-6.0-3f	466,00
250-1.2-1f	323,00
250-1.5-1f	345,00
250-2.0-1f	367,00
250-3.0-1f	392,00
250-3.0-2f	406,00
250-3.0-3f	411,00
250-3.6-1f	417,00
250-5.0-1f	425,00
250-5.0-2f	428,00
250-6.0-2f	428,00
250-6.0-3f	472,00
250-9.0-3f	502,00
315-1.5-1f	367,00
315-2.0-1f	384,00
315-3.0-1f	409,00
315-3.0-2f	411,00
315-3.0-3f	419,00
315-5.0-2f	433,00
315-6.0-2f	447,00
315-6.0-3f	491,00
315-9.0-3f	518,00
315-12.0-3f	628,00

Typ	Cena [EUR/szt.]
315-15.0-3f	650,00
355-3.0-3f	447,00
355-6.0-3f	521,00
355-9.0-3f	543,00
355-12.0-3f	669,00
355-15.0-3f	719,00
400-3.0-1f	384,00
400-3.0-2f	417,00
400-3.0-3f	430,00
400-5.0-2f	444,00
400-6.0-2f	458,00
400-6.0-3f	502,00
400-9.0-3f	543,00
400-12.0-3f	587,00
400-15.0-3f	708,00
400-18.0-3f	828,00
500-3.0-1f	403,00
500-3.0-2f	433,00
500-5.0-2f	469,00
500-6.0-2f	477,00
500-6.0-3f	521,00
500-9.0-3f	573,00
500-12.0-3f	609,00
500-15.0-3f	735,00
500-18.0-3f	889,00
500-21.0-3f	999,00

Ceny przeliczane na PLN w dniu sprzedaży wg kursów średnich NBP.



## Nagrzewnica kanałowa elektryczna

## EKA NIS

Wersja z zabudowanym regulatorem mocy, przystosowana do sterowania przez zewnętrzny sygnał 0-10 VDC.

Typ	Cena [EUR/szt.]
100-0.3-1f	192,00
100-0.6-1f	200,00
100-0.9-1f	225,00
100-1.2-1f	238,00
125-0.3-1f	192,00
125-0.6-1f	219,00
125-0.9-1f	225,00
125-1.2-1f	244,00
125-1.8-1f	252,00
125-2.4-1f	263,00
160-0.3-1f	205,00
160-0.6-1f	214,00
160-0.9-1f	233,00
160-1.0-1f	194,00
160-1.2-1f	200,00
160-1.8-1f	225,00
160-2.0-1f	238,00
160-2.4-1f	244,00
160-3.0-1f	269,00
160-3.0-2f	274,00
160-3.0-3f	277,00
160-5.0-2f	293,00
160-6.0-2f	318,00
160-6.0-3f	362,00
200-0.9-1f	249,00
200-1.2-1f	222,00
200-1.5-1f	241,00
200-2.0-1f	269,00
200-2.4-1f	266,00
200-2.7-1f	321,00

Typ	Cena [EUR/szt.]
200-3.0-1f	280,00
200-3.0-2f	290,00
200-3.0-3f	282,00
200-5.0-2f	312,00
200-6.0-2f	362,00
200-6.0-3f	367,00
250-0.6-1f	225,00
250-1.0-1f	225,00
250-1.2-1f	230,00
250-1.3-1f	238,00
250-1.5-1f	244,00
250-2.0-1f	263,00
250-2.4-1f	274,00
250-3.0-1f	282,00
250-3.0-2f	290,00
250-3.0-3f	293,00
250-5.0-2f	307,00
250-6.0-2f	332,00
250-6.0-3f	387,00
250-9.0-3f	406,00
250-12.0-3f	513,00
315-1.0-1f	249,00
315-1.2-1f	266,00
315-2.0-1f	282,00
315-2.4-1f	312,00
315-2.6-1f	334,00
315-3.0-1f	326,00
315-3.0-2f	310,00
315-3.0-3f	315,00
315-5.0-2f	362,00

Typ	Cena [EUR/szt.]
315-6.0-2f	367,00
315-6.0-3f	406,00
315-9.0-3f	433,00
315-12.0-3f	502,00
355-3.0-3f	351,00
355-6.0-3f	428,00
355-9.0-3f	452,00
355-12.0-3f	532,00
355-15.0-3f	439,00
400-3.0-1f	326,00
400-3.0-2f	329,00
400-3.0-3f	343,00
400-5.0-2f	392,00
400-6.0-1f	419,00
400-6.0-2f	340,00
400-6.0-3f	398,00
400-9.0-3f	458,00
400-12.0-3f	524,00
400-15.0-3f	579,00
400-18.0-3f	680,00
500-3.0-1f	367,00
500-3.0-2f	359,00
500-5.0-2f	387,00
500-6.0-2f	395,00
500-6.0-3f	447,00
500-9.0-3f	502,00
500-12.0-3f	570,00
500-15.0-3f	628,00
500-18.0-3f	730,00
500-21.0-3f	834,00

Ceny przeliczone na PLN w dniu sprzedaży wg kursów średnich NBP.





## Nagrzewnica kanałowa elektryczna

## EKA NI

Nagrzewnica z zabudowanym regulatorem mocy, przystosowana do regulacji ściennym regulatorem TR5K w zakresie 0-30°C (kupowanym oddzielnie).

Typ	Cena [EUR/szt.]
100-0.3-1f	214,00
100-0.6-1f	225,00
100-0.9-1f	244,00
100-1.2-1f	263,00
125-0.3-1f	216,00
125-0.6-1f	227,00
125-0.9-1f	244,00
125-1.2-1f	263,00
125-1.8-1f	290,00
125-2.4-1f	282,00
160-0.3-1f	227,00
160-0.6-1f	241,00
160-0.9-1f	249,00
160-1.0-1f	219,00
160-1.2-1f	222,00
160-1.5-1f	236,00
160-1.6-1f	263,00
160-1.8-1f	244,00
160-2.4-1f	258,00
160-3.0-1f	288,00
160-3.0-2f	293,00
160-5.0-2f	318,00
160-6.0-2f	340,00
160-6.0-3f	381,00
200-0.6-1f	236,00
200-0.9-1f	290,00
200-1.2-1f	244,00
200-2.0-1f	277,00
200-2.4-1f	288,00

Typ	Cena [EUR/szt.]
200-3.0-1f	299,00
200-3.0-2f	315,00
200-3.0-3f	323,00
200-5.0-2f	334,00
200-6.0-2f	381,00
200-6.0-3f	387,00
250-1.2-1f	247,00
250-2.0-1f	280,00
250-2.4-1f	293,00
250-3.0-1f	307,00
250-3.0-2f	315,00
250-3.0-3f	329,00
250-5.0-2f	329,00
250-6.0-2f	337,00
250-6.0-3f	389,00
250-9.0-3f	414,00
250-12.0-3f	535,00
315-1.0-1f	260,00
315-1.2-1f	288,00
315-2.0-1f	301,00
315-2.4-1f	334,00
315-3.0-1f	348,00
315-3.0-2f	323,00
315-3.0-3f	332,00
315-5.0-2f	373,00
315-6.0-2f	376,00
315-6.0-3f	411,00
315-9.0-3f	430,00

Typ	Cena [EUR/szt.]
315-12.0-3f	524,00
315-15.0-3f	554,00
315-18.0-3f	576,00
355-3.0-3f	359,00
355-6.0-3f	436,00
355-9.0-3f	458,00
355-12.0-3f	537,00
355-15.0-3f	590,00
400-3.0-1f	348,00
400-3.0-2f	326,00
400-3.0-3f	359,00
400-5.0-2f	367,00
400-6.0-2f	365,00
400-6.0-3f	422,00
400-9.0-3f	477,00
400-12.0-3f	548,00
400-15.0-3f	601,00
400-18.0-3f	708,00
500-3.0-1f	376,00
500-3.0-2f	367,00
500-5.0-2f	395,00
500-6.0-2f	406,00
500-6.0-3f	455,00
500-9.0-3f	507,00
500-12.0-3f	579,00
500-15.0-3f	634,00
500-18.0-3f	735,00
500-21.0-3f	842,00

Ceny przeliczane na PLN w dniu sprzedaży wg kursów średnich NBP.



## Nagrzewnica kanałowa elektryczna prostokątna

EKS

Typ	Cena [EUR/szt.]
400x200/5	301,00
400x200/6	326,00
400x200/9	351,00
400x200/12	414,00
400x200/15	474,00
400x200/21	559,00
500x250/6	332,00
500x250/9	354,00
500x250/12	419,00
500x250/15	483,00
500x250/21	603,00
500x250/24	683,00
500x250/27	752,00
500x250/36	826,00
500x250/45	982,00
500x300/5	329,00
500x300/6	332,00
500x300/9	334,00
500x300/12	409,00
500x300/15	439,00
500x300/18	472,00
500x300/21	546,00
500x300/24	573,00
500x300/27	686,00
500x300/30	713,00
500x300/33	741,00
500x300/36	828,00
500x300/42	883,00
500x300/45	930,00
600x300/9	348,00

Typ	Cena [EUR/szt.]
600x300/12	422,00
600x300/15	450,00
600x300/18	485,00
600x300/21	557,00
600x300/24	581,00
600x300/27	672,00
600x300/30	702,00
600x300/33	732,00
600x300/36	842,00
600x300/42	897,00
600x300/45	960,00
600x350/9	367,00
600x350/12	439,00
600x350/15	469,00
600x350/18	496,00
600x350/21	573,00
600x350/24	601,00
600x350/27	694,00
600x350/30	727,00
600x350/33	760,00
600x350/36	834,00
600x350/42	977,00
600x350/45	1 053,00
700x400/9	378,00
700x400/12	496,00
700x400/15	510,00
700x400/18	527,00
700x400/24	634,00
700x400/27	710,00
700x400/30	746,00

Typ	Cena [EUR/szt.]
700x400/33	768,00
700x400/36	853,00
700x400/42	946,00
700x400/45	996,00
700x400/51	1 138,00
700x400/60	1 281,00
700x400/66	1 331,00
700x400/75	1 525,00
700x400/90	1 855,00
800x500/9	414,00
800x500/12	491,00
800x500/15	518,00
800x500/18	548,00
800x500/21	625,00
800x500/24	653,00
800x500/27	719,00
800x500/30	757,00
800x500/33	773,00
800x500/36	867,00
800x500/39	913,00
800x500/42	944,00
800x500/45	1 001,00
800x500/51	1 078,00
800x500/54	1 149,00
800x500/60	1 298,00
800x500/63	1 350,00
800x500/66	1 432,00
800x500/75	1 564,00
800x500/90	1 882,00
1000x500/9	458,00

Ceny przeliczone na PLN w dniu sprzedaży wg kursów średnich NBP.



Typ	Cena [EUR/szt.]
1000x500/12	472,00
1000x500/15	488,00
1000x500/18	510,00
1000x500/24	595,00
1000x500/27	669,00
1000x500/30	801,00

Typ	Cena [EUR/szt.]
1000x500/33	842,00
1000x500/36	905,00
1000x500/39	935,00
1000x500/42	966,00
1000x500/45	1 042,00
1000x500/51	1 180,00

Typ	Cena [EUR/szt.]
1000x500/54	1 207,00
1000x500/60	1 331,00
1000x500/66	1 385,00
1000x500/75	1 600,00
1000x500/90	1 956,00

## Nagrzewnica kanałowa elektryczna prostokątna

## EKS NV PTC/PS

Nagrzewnica EKS z okablowaną automatyką i presostatem.

Typ	Cena [EUR/szt.]
400x200/6	584,00
400x200/9	609,00
400x200/12	655,00
400x200/15	721,00
400x200/21	806,00
500x250/3	535,00
500x250/5	573,00
500x250/6	584,00
500x250/9	601,00
500x250/12	664,00
500x250/15	743,00
500x250/21	864,00
500x250/24	930,00
500x250/36	1 155,00
500x250/45	1 336,00
500x300/6	576,00
500x300/9	598,00
500x300/12	666,00
500x300/15	675,00

Typ	Cena [EUR/szt.]
500x300/18	713,00
500x300/21	782,00
500x300/24	817,00
500x300/27	938,00
500x300/30	971,00
500x300/33	977,00
500x300/36	1 051,00
500x300/42	1 125,00
500x300/45	1 193,00
600x300/6	576,00
600x300/9	581,00
600x300/12	650,00
600x300/15	683,00
600x300/18	721,00
600x300/21	793,00
600x300/24	826,00
600x300/27	902,00
600x300/30	946,00
600x300/33	985,00

Typ	Cena [EUR/szt.]
600x300/36	1 078,00
600x300/42	1 191,00
600x300/45	1 256,00
600x350/6	584,00
600x350/9	590,00
600x350/12	672,00
600x350/15	694,00
600x350/18	732,00
600x350/21	801,00
600x350/24	834,00
600x350/27	919,00
600x350/30	957,00
600x350/33	1 015,00
600x350/36	1 086,00
600x350/42	1 166,00
600x350/45	1 243,00
700x300/5	581,00
700x400/6	581,00
700x400/9	661,00

Ceny przeliczane na PLN w dniu sprzedaży wg kursów średnich NBP.



Nagrzewnica kanałowa elektryczna prostokątna		EKS NV PTC/PS			
Typ	Cena [EUR/szt.]	Typ	Cena [EUR/szt.]		
700x400/12	680,00	800x500/18	793,00	1000x500/15	771,00
700x400/15	713,00	800x500/21	861,00	1000x500/18	804,00
700x400/18	763,00	800x500/24	908,00	1000x500/21	878,00
700x400/21	842,00	800x500/27	990,00	1000x500/24	902,00
700x400/24	878,00	800x500/30	1 023,00	1000x500/27	988,00
700x400/27	957,00	800x500/33	793,00	1000x500/30	1 007,00
700x400/30	990,00	800x500/36	1 136,00	1000x500/33	1 029,00
700x400/33	1 048,00	800x500/39	1 169,00	1000x500/36	1 111,00
700x400/36	1 089,00	800x500/42	1 210,00	1000x500/39	1 138,00
700x400/42	1 191,00	800x500/45	1 289,00	1000x500/42	1 180,00
700x400/45	1 256,00	800x500/51	1 350,00	1000x500/45	1 256,00
700x400/51	1 361,00	800x500/54	1 435,00	1000x500/51	1 366,00
700x400/60	1 506,00	800x500/60	1 657,00	1000x500/54	1 438,00
700x400/66	1 597,00	800x500/66	1 712,00	1000x500/60	1 687,00
800x500/9	634,00	1000x500/6	680,00	1000x500/66	1 745,00
800x500/12	702,00	1000x500/9	697,00		
800x500/15	735,00	1000x500/12	727,00		

Regulatory i czujki temp. do nagrzewnic				
EKR 6.1	EKR 15.1	EKR 15.1P	TJK-10K	TR5K
				
Cena [EUR/szt.]				
170,00	430,00	560,00	40,00	40,00

Ceny przeliczone na PLN w dniu sprzedaży wg kursów średnich NBP.



## Wentylator kanałowy • Duct fan

CFD



Typ • Type	Napięcie / Częstotliwość • Voltage / Frequency [V / Hz]	Maksymalny przepływ powietrza • Max airflow [m <sup>3</sup> /h]	Maksymalne ciśnienie powietrza • Max air pressure [Pa]	Cena [PLN/szt.] • Price [PLN/pc]
CFD 100	220~240 / 50	198	156	141,00
CFD 125	220~240 / 50	284	159	145,00
CFD 150/160	220~240 / 50	530	300	240,00
CFD 200	220~240 / 50	840	352	360,00
CFD 250	220~240 / 50	1405	488	593,00
CFD 315	220~240 / 50	2206	693	762,00

## Wentylator kanałowy • Duct fan

CFD Silent



Typ • Type	Napięcie / Częstotliwość • Voltage / Frequency [V / Hz]	Maksymalny przepływ powietrza • Max airflow [m <sup>3</sup> /h]	Maksymalne ciśnienie powietrza • Max air pressure [Pa]	Cena [PLN/szt.] • Price [PLN/pc]
CFD Silent 100/125	220~240 / 50	284	159	452,00
CFD Silent 150/160	220~240 / 50	530	300	509,00
CFD Silent 200	220~240 / 50	840	352	650,00

## Przełącznik biegów • Fan speed switch

HSW-01



Typ • Type	Zasilanie • Voltage [V]	Maks. natężenie prądu • Max current [A]	Cena [PLN/szt.] • Price [PLN/pc]
HSW-01	230	10	37,00



## Wentylator kanałowy

Praca w pomieszczeniu

## VKAP 3.0



Typ	Cena [EUR/szt.]
VKAP 100 LD 3.0	103,00
VKAP 100 MD 3.0	100,00
VKAP 125 LD 3.0	107,00
VKAP 125 MD 3.0	103,00
VKAP 150 LD 3.0	135,00
VKAP 160 LD 3.0	135,00
VKAP 160 MD 3.0	107,00

Typ	Cena [EUR/szt.]
VKAP 200 LD 3.0	169,00
VKAP 200 MD 3.0	135,00
VKAP 250 LD 3.0	179,00
VKAP 250 MD 3.0	138,00
VKAP 315 LD 3.0	227,00
VKAP 315 MD 3.0	210,00

## Wentylator kanałowy izolowany akustycznie

Praca w pomieszczeniu

## AKU



Typ	Cena [EUR/szt.]
AKU 125 D	270,00
AKU 125 M	270,00
AKU 160 D	320,00
AKU 160 M	280,00
AKU 200 D	380,00
AKU 200 M	380,00
AKU 250 D	700,00

Typ	Cena [EUR/szt.]
AKU 250 M	390,00
AKU 250 S	590,00
AKU 315 D	1 150,00
AKU 315 M	840,00
AKU 400 D	1 200,00
AKU 400 S	1 370,00

## Wentylator kanałowy izolowany

Praca w pomieszczeniu EKO - silnik EC

## AKU EKO



Typ	Cena [EUR/szt.]
AKU 125 EKO	350,00
AKU 160 EKO	460,00
AKU 200 EKO	530,00

Typ	Cena [EUR/szt.]
AKU 250 EKO	560,00
AKU 315 EKO	1 200,00

Praca w pomieszczeniu EKO - silnik EC

Pełna oferta wentylatorów SALDA - na zapytanie.

Ceny przeliczane na PLN w dniu sprzedaży wg kursów średnich NBP.



Wentylator kanałowy		Praca w pomieszczeniu EKO - silnik EC		VKA EKO	
	Typ	Cena [EUR/szt.]	Typ	Cena [EUR/szt.]	
	VKA 125 EKO	280,00	VKA 200 EKO	350,00	
	VKA 150 EKO	290,00	VKA 250 EKO	360,00	
	VKA 160 EKO	290,00	VKA 315 EKO	460,00	

Wentylator do kanałów prostokątnych		Praca w pomieszczeniu		VKS	
	Typ	Cena [EUR/szt.]	Typ	Cena [EUR/szt.]	
	VKS 400-200-4 L1	490,00	VKS 600-300-4 L3	730,00	
	VKS 400-200-4 L3	440,00	VKS 600-350-4 L1	1 020,00	
	VKS 500-250-4 L1	520,00	VKS 600-350-4 L3	960,00	
	VKS 500-250-4 L3	540,00	VKS 700-400-4 L3	1 590,00	
	VKS 500-300-4 L1	630,00	VKS 800-500-4 L3	1 870,00	
	VKS 500-300-4 L3	640,00	VKS 800-500-6 L3	1 760,00	
	VKS 600-300-4 L1	760,00	VKS 1000-500-4 L3	1 900,00	

Wentylator dachowy		Praca na zewnątrz		VSA 3.0	
	Typ	Cena [EUR/szt.]	Typ	Cena [EUR/szt.]	
	VSA 190 L 3.0	170,00	VSA 220 S 3.0	200,00	
	VSA 190 S 3.0	170,00	VSA 225 L 3.0	250,00	
	VSA 220 M 3.0	190,00	VSA 250 L 3.0	250,00	

Wentylator dachowy		Praca na zewnątrz EKO - silnik EC		VSA EKO	
	Typ	Cena [EUR/szt.]	Typ	Cena [EUR/szt.]	
	VSA 190 EKO	360,00	VSA 225 EKO	550,00	
	VSA 220 EKO	510,00	VSA 250 EKO	850,00	

Pełna oferta wentylatorów SALDA - na zapytanie.

Ceny przeliczane na PLN w dniu sprzedaży wg kursów średnich NBP.



Wentylator dachowy		Praca na zewnątrz	VSV	
	Typ	Cena [EUR/szt.]	Typ	Cena [EUR/szt.]
	VSV 250-2SL1	410,00	VSV 450-4 L1	1 230,00
	VSV 311-4 L1	650,00	VSV 450-4 L3	1 150,00
	VSV 311-4 L3	610,00	VSV 500-4 L3	1 450,00
	VSV 355-4 L1	780,00	VSV 560-4 L3	1 820,00
	VSV 355-4 L3	680,00	VSV 630-4 L3	2 780,00
	VSV 400-4 L1	840,00	VSV 630-6 L3	2 520,00
	VSV 400-4 L3	870,00		

Wentylator dachowy		Praca na zewnątrz EKO - silnik EC	VSV EKO	
	Typ	Cena [EUR/szt.]	Typ	Cena [EUR/szt.]
	VSV 311-L1 EKO AL	1 390,00	VSV 500-L3 EKO AL	2 660,00
	VSV 355-L1 EKO AL	1 540,00	VSV 560-L3 EKO AL	3 180,00
	VSV 400-L1 EKO AL	2 170,00	VSV 630-L3 EKO AL	3 470,00
	VSV 450-L3 EKO AL	2 430,00		

Wentylator kuchenny		Praca w pomieszczeniu i na zewnątrz < 120°C	KUB T120	
	Typ	Cena [EUR/szt.]	Typ	Cena [EUR/szt.]
	KUB 355-4L3 T120	1 200,00	KUB 500-4L3 T120	1 640,00
	KUB 400-4L3 T120	1 420,00	KUB 560-4L3 T120	2 110,00
	KUB 450-4L3 T120	1 640,00	KUB 630-4L3 T120	2 810,00

Wentylator izolowany akustycznie		Praca w pomieszczeniu i na zewnątrz	KUB EKO	
	Typ	Cena [EUR/szt.]	Typ	Cena [EUR/szt.]
	KUB 50-355 EKO	1 400,00	KUB 80-560 EKO	2 650,00
	KUB 67-400 EKO	1 960,00	KUB 80-630 EKO	2 950,00
	KUB 67-500 EKO	2 050,00	KUB 100-630 EKO	3 280,00

Pełna oferta wentylatorów SALDA - na zapytanie.

Ceny przeliczane na PLN w dniu sprzedaży wg kursów średnich NBP.





## Wentylator kuchenny

Praca w pomieszczeniu i na zewnątrz &lt; 120°C

## KF T120



Typ	Cena [EUR/szt.]
KF-T120-160-4 L3	770,00
KF-T120-180-4 L3	850,00
KF-T120-200-4L3	860,00
KF-T120-225-4L3	880,00
KF-T120-250-4L3	990,00

Typ	Cena [EUR/szt.]
KF-T120-280-4L3	1 290,00
KF-T120-315-4 L3	1 100,00
KF-T120-355-4 L3	1 230,00
KF-T120-400-4 L3	1 260,00

## Wentylator kuchenny

Praca w pomieszczeniu i na zewnątrz &lt; 120°C EKO - silnik EC

## KF T120 EC



Typ	Cena [EUR/szt.]
KF-T120 F 160 EC	1 120,00
KF-T120 F 180 EC	1 370,00
KF-T120 F 200 EC	1 560,00
KF-T120 F 250 EC	1 700,00

Typ	Cena [EUR/szt.]
KF-T120 F 280 EC	2 950,00
KF-T120 B 315 EC	1 780,00
KF-T120 B 355 EC	1 680,00
KF-T120 B 400 EC	1 970,00

Pełna oferta wentylatorów SALDA - na zapytanie.

Ceny przeliczone na PLN w dniu sprzedaży wg kursów średnich NBP.



## Wentylator kanałowy • Duct fan

TD



Typ	Cena[PLN/szt.]
TD-250/100	653,00
TD-250/100 T	766,00
TD-350/125	669,00
TD-350/125 T	784,00
TD-500/150 3V	788,00
TD-500/150 T 3V	895,00
TD-500/160 3V	788,00
TD-500/160 T 3V	895,00
TD-800/200 3V	1 024,00

Typ	Cena[PLN/szt.]
TD-800/200 T 3V	1 294,00
TD-800/200N 3V	1 004,00
TD-1000/250 3V	2 002,00
TD-1300/250 3V	2 123,00
TD-2000/315 3V	2 273,00
TD-4000/355	4 430,00
TD-4000/355 TRIF	4 489,00
TD-6000/400	6 077,00
TD-6000/400 TRIF	5 677,00

## Wentylator kanałowy • Duct fan

TD SILENT



Typ	Cena[PLN/szt.]
TD-160/100 N "T" SILENT	582,00
TD-160/100N SILENT	474,00
TD-250/100 SILENT	847,00
TD-250/100 SILENT T	962,00
TD-350/125 SILENT	860,00
TD-350/125 SILENT T	985,00

Typ	Cena[PLN/szt.]
TD-500/150-160 SILENT 3V	1 028,00
TD-800/200 SILENT 3V	1 250,00
TD-1000/200 SILENT 3V	1 689,00
TD-1300/250 SILENT 3V	4 975,00
TD-2000/315 SILENT 3V	5 916,00



## Wentylator kanałowy • Duct fan

## VENT



Typ	Cena[PLN/szt.]
VENT 100 NK	548,00
VENT 150 NK	665,00
VENT 160 NK	677,00
VENT 200 NK	906,00
VENT 250 NK	962,00
VENT 315 NK	1 078,00
VENT-100 ECOWATT	1 404,00
VENT-125 ECOWATT	1 416,00
VENT-125 NK	542,00
VENT-150 ECOWATT	2 020,00
VENT-160 ECOWATT	2 307,00
VENT-200 ECOWATT	2 890,00
VENT-250 ECOWATT	2 965,00
VENT-315 ECOWATT	3 027,00

Typ	Cena[PLN/szt.]
VENT-355 ECOWATT	6 497,00
VENT-355 N	3 957,00
VENT-355 NT	3 847,00
VENT-400 ECOWATT	6 624,00
VENT-400 N	5 037,00
VENT-400 NT	4 605,00
VENTURIA E 3V	738,00
VENT-V 100 N	827,00
VENT-V 125 N	819,00
VENT-V 150 N	963,00
VENT-V 160 N	955,00
VENT-V 200 N	1 149,00
VENT-V 250 N	1 483,00
VENT-V 315 N	1 905,00



## Wentylator osiowy - Axial-flow fan

## HCFB / HCFT



Typ	Cena[PLN/szt.]
HCFB/4-250/HA 230V	1 864,00
HCFB/4-315/HA 230V	1 924,00
HCFB/4-355/HA 230V	2 437,00
HCFB/4-400/HA 230V	2 616,00
HCFB/4-450/HA 230V	3 464,00
HCFB/4-500/HA 230V	3 811,00
HCFB/4-560/HA 230V	5 179,00
HCFB/4-630/HA 230V	5 438,00
HCFB/6-315/HA 230V	2 421,00
HCFB/6-355/HA 230V	2 808,00
HCFB/6-400/HA 230V	2 939,00
HCFB/6-450/HA 230V	3 610,00
HCFB/6-500/HA 230V	3 780,00
HCFB/6-560/HA 230V	4 286,00
HCFB/6-630/HA 230V	4 437,00
HCFT/4-1000/HA 400V	14 164,00
HCFT/4-1000/L-X 230/400V	10 711,00
HCFT/4-250/HA 230/400V	1 770,00
HCFT/4-315/HA 230/400V	1 809,00
HCFT/4-355/HA 230/400V	2 287,00
HCFT/4-400/HA 230/400V	2 382,00
HCFT/4-450/HA 230/400V	3 233,00

Typ	Cena[PLN/szt.]
HCFT/4-500/HA 230/400V	3 601,00
HCFT/4-560/HA 230/400V	5 208,00
HCFT/4-630/HA 230/400V	5 776,00
HCFT/4-710/HA 230/400V	6 789,00
HCFT/4-800 HA 230/400V	10 438,00
HCFT/4-800 HAX 3 KW 230/400V	9 381,00
HCFT/4-800 LA - X 230/400V	8 138,00
HCFT/4-900/H-AX 5,5KW 400V	10 746,00
HCFT/4-900/L-AX 3 KW 230/400V	9 252,00
HCFT/6-1000/HA 230/400V	10 283,00
HCFT/6-1000/LA-X 400V	9 522,00
HCFT/6-355/HA 230/400V	2 666,00
HCFT/6-400/HA 230/400V	2 803,00
HCFT/6-450/HA 230/400V	3 056,00
HCFT/6-500/HA 230/400V	3 179,00
HCFT/6-560/HA 230/400V	3 898,00
HCFT/6-630/HA 230/400V	4 339,00
HCFT/6-710/HA 400V	5 663,00
HCFT/6-800 HA 400V	9 399,00
HCFT/6-800 L-X 230/400V	9 084,00
HCFT/6-900/H-X 1,5KW 230/400V	8 938,00
HCFT/6-900/L-X 1,1KW 230/400V	7 892,00



## Nagrzewnica • Air heater

DH



Typ	Cena[PLN/szt.]
DH100/03 S 230V,50HZ	512,00
DH100/06 S 230V,50HZ	540,00
DH100/09 S 230V,50HZ	584,00
DH100/12 S 230V,50HZ	656,00
DH125/03 S 230V,50HZ	513,00
DH125/06 S 230V,50HZ	552,00
DH125/09 S 230V,50HZ	644,00
DH125/12 S 230V,50HZ	669,00
DH125/18 S 230V,50HZ	820,00

Typ	Cena[PLN/szt.]
DH160/05 S 230V,50Hz	537,00
DH160/10 S 230V,50Hz	594,00
DH160/15 S 230V,50Hz	721,00
DH160/20 S 230V,50HZ	781,00
DH160/25 S 230V,50HZ	811,00
DH160/30 S 230V,50HZ	870,00
DH200/05 S 230V,50HZ	657,00
DH200/10 S 230V,50HZ	716,00
DH200/15 S 230V,50HZ	769,00

## Wentylator dachowy • Roof fan

RF



Typ	Cena[PLN/szt.]
RF/2-125S 230V	821,00
RF/2-160S 230V	919,00
RF/2-160S/H 230V	988,00
RF/2-200S 230V	1 588,00
RF/4-125S 230V	952,00
RF/4-160S 230V	1 036,00
RF/4-160S/L 230V	893,00
RF/4-200S 230V	1 377,00
RF/4-250S 230V	2 388,00
RF/4-250T 400VY	2 716,00
RF/4-315S 230V	2 836,00

Typ	Cena[PLN/szt.]
RF/4-315T 400V	2 836,00
RF/4-355S 230V	3 922,00
RF/4-355T 400V	3 739,00
RF/4-400S 230V	4 243,00
RF/4-400T 400V	5 184,00
RF/4-450S 230V	6 299,00
RF/4-450T/H 400V	5 104,00
RF/4-450T/L 400V	5 708,00
RF/4-500T/L 230/400V	5 761,00
RF/4-560T/H 400V	7 938,00
RF/4-560T/L 400V	9 395,00

Wentylator dachowy - *Roof fan*

TH



Typ	Cena[PLN/szt.]
TH-500/150 3V 230V	2 245,00
TH-500/160 3V 230V	2 378,00

Typ	Cena[PLN/szt.]
TH-800 3V 230V	2 846,00
TH-800 N 3V 230V	2 969,00

Wentylator dachowy - *Roof fan*

RFV



Typ	Cena[PLN/szt.]
RFV/4-125S 230V	1 168,00
RFV/4-160S 230V	1 272,00
RFV/4-200S 230V	1 415,00
RFV/4-250S 230V	2 410,00
RFV/4-250T 400V	2 888,00
RFV/4-315S 230V	2 639,00
RFV/4-315T 400V	2 767,00
RFV/4-355S 230V	3 701,00

Typ	Cena[PLN/szt.]
RFV/4-355T 400V	3 255,00
RFV/4-400S 230V	4 055,00
RFV/4-400T 400V	4 394,00
RFV/4-450S 230V	5 891,00
RFV/4-450T/H 400V	5 035,00
RFV/4-450T/L 400V	5 359,00
RFV/4-500T/L 400V	5 236,00
RFV/4-560T/H 400V	7 361,00

Wentylator łazienkowy i kuchenny - *Fan for bathroom and kitchen*

SILENT



Typ	Cena[PLN/szt.]
SILENT 100 CDZ	771,00
SILENT 100 CHZ	702,00
SILENT 100 CRIZ	537,00
SILENT 100 CRIZ SILVER	617,00
SILENT 100 CRZ	457,00
SILENT 100 CRZ SILVER	568,00
SILENT 100 CZ - 12V	370,00
SILENT 100 CZ	312,00
SILENT 100 CZ SILVER	423,00

Typ	Cena[PLN/szt.]
SILENT 200 CHZ	719,00
SILENT 200 CRZ	463,00
SILENT 200 CRZ SILVER	608,00
SILENT 200 CZ	421,00
SILENT 200 CZ SILVER	548,00
SILENT 300 CHZ	922,00
SILENT 300 CHZ SILVER	1 030,00
SILENT 300 CRZ	825,00
SILENT 300 CRZ SILVER	867,00



## Wentylator łazienkowy i kuchenny • Fan for bathroom and kitchen

## DECOR



Typ	Cena[PLN/szt.]
DECOR 100C - 12V	337,00
DECOR 100CDZ	762,00
DECOR 100CHZ	762,00
DECOR 100CRZ	423,00
DECOR 100CZ	287,00
DECOR 200CHZ	860,00
DECOR 200CRZ	467,00

Typ	Cena[PLN/szt.]
DECOR 200CZ	326,00
DECOR 300CHZ	909,00
DECOR 300CRZ	810,00
DECOR 300CZ	546,00
DECOR 300HZ	774,00
DECOR 300RZ	581,00
DECOR 300SZ	388,00

## Wentylator łazienkowy i kuchenny • Fan for bathroom and kitchen

## EDM



Typ	Cena[PLN/szt.]
EDM 100CHZ	667,00
EDM 100CRZ	454,00
EDM 100CTZ	427,00
EDM 100CZ	357,00
EDM 100HZ	581,00
EDM 100MZ	413,00
EDM 100RZ	373,00
EDM 100S - 12V	320,00

Typ	Cena[PLN/szt.]
EDM 100SZ	243,00
EDM 100TZ	364,00
EDM 100VMZ	508,00
EDM 200CHZ	833,00
EDM 200CRZ	527,00
EDM 200CZ	423,00
EDM 200HZ	817,00
EDM 200SZ	292,00

## Wentylator łazienkowy i kuchenny • Fan for bathroom and kitchen

## SILENT DESIGN



Typ	Cena[PLN/szt.]
<b>SILENT DESIGN</b>	
100 CHZ - 3C	756,00
100 CMZ - 3C	454,00
100 CRZ - 3C	512,00
100 CRZ	470,00
100 CZ - 3C	360,00
200 CHZ - 3C	767,00
200 CRZ - 3C	498,00
200 CZ - 3C	449,00
300 CHZ - 3C	963,00

Typ	Cena[PLN/szt.]
<b>SILENT SILVER DESIGN</b>	
100 CHZ	788,00
100 CRZ	562,00
100 CZ	405,00
200 CHZ - 3C	895,00
200 CZ - 3C	562,00
300 CHZ - 3C	1 015,00

Pełna oferta wentylatorów  
Venture Industries  
- na zapytanie.

Wentylator dachowy standardowy • *Standard roof fan*

DAs



Typ • <i>Type</i>	Napięcie 3 x 400 V	Napięcie 1 x 230 V	2-biegowe napięcie 3 x 400 V	3-biegowe napięcie 3 x 400 V
	Cena [PLN/szt.] • <i>Price [PLN/pc]</i>			
DAs-160	3 930,00	3 930,00	x	x
DAs-200	4 710,00	4 710,00	5 300,00	6 170,00
DAs-250	5 480,00	5 480,00	5 850,00	6 185,00
DAs-315	6 600,00	6 600,00	6 925,00	7 070,00
DAs-400	12 280,00	x	x	x
DAs-500	22 075,00	x	x	x
DAs-630	33 840,00	x	x	x

Wentylator dachowy kwasoodporny • *Acid-resistant roof fan*

DAk



Typ • <i>Type</i>	Napięcie 3 x 400 V	Napięcie 1 x 230 V	2-biegowe napięcie 3 x 400 V	3-biegowe napięcie 3 x 400 V
	Cena [PLN/szt.] • <i>Price [PLN/pc]</i>			
DAk-160	4 320,00	4 320,00	x	x
DAk-200	5 180,00	5 180,00	6 060,00	6 825,00
DAk-250	6 030,00	6 030,00	6 635,00	6 980,00
DAk-315	7 390,00	7 390,00	7 760,00	8 145,00
DAk-400	13 510,00	x	x	x
DAk-630	37 220,00	x	x	x



## Wentylator dachowy przeciwybuchowy • *Anti-explosive roof fan*

**DAEx**



Typ • <i>Type</i>	3 x 400 V / gazy klasa T3	3 x 400 V / pyły	3 x 400 V / gazy klasa T4
	Cena [PLN/szt.] • <i>Price [PLN/pc]</i>		
DAExC-160	5 965,00	5 965,00	6 560,00
DAExC-200	6 705,00	6 705,00	7 380,00
DAExC-250	9 640,00	9 640,00	10 600,00
DAExC-315	10 700,00	10 700,00	11 770,00
DAExC-400	19 200,00	19 200,00	21 120,00
DAExC-630	49 250,00	49 250,00	54 175,00

## Wentylator dachowy cichobieżny • *Roof fan*

**SILWENT**



Typ • <i>Type</i>	Napięcie 3 x 400 V	Napięcie 1 x 230 V	Dwubiegowe Napięcie 3 x 400 V
	Cena [PLN/szt.] • <i>Price [PLN/pc]</i>		
SILWENT-160/MW	3 865,00	3 865,00	x
SILWENT-315	6 970,00	x	6 970,00

## Wentylator dachowy izolowany akustycznie • *Acoustic roof fan*

**SZTIL**



Typ • <i>Type</i>	Napięcie 3 x 400 V	Napięcie 1 x 230 V
	Cena [PLN/szt.] • <i>Price [PLN/pc]</i>	
SZTIL-160/W2	3 560,00	3 560,00
SZTIL-200/W2	4 490,00	4 490,00
SZTIL-250/W2	4 610,00	4 610,00
SZTIL-315	5 350,00	5 350,00
SZTIL-400/MW	14 215,00	14 215,00
SZTIL-500	17 530,00	x

# WENTYLATORY

Wentylatory i wywiewniki Uniwersal • *Universal fans and gravitation fans*



## Wentylator dachowy • *Roof fan*

**FEN**



Typ • <i>Type</i>	Napięcie 3 x 400V	Napięcie 1 x 230V
	Cena [PLN/szt.] • <i>Price [PLN/pc]</i>	
FEN-160	3 750,00	3 750,00
FEN-250	4 700,00	4 700,00
FEN-315	5 870,00	5 870,00
FEN-400	12 425,00	×
FEN-500	12 740,00	×

## Wywiewnik • *Gravitation fan*

**WLO**



Typ • <i>Type</i>	Cena [PLN/szt.] • <i>Price [PLN/pc]</i>
WLO-160	920,00
WLO-200	1 380,00
WLO-250	1 400,00
WLO-315	1 845,00
WLO-400	2 750,00
WLO-630	7 150,00

## Wywiewnik • *Gravitation fan*

**ZEFIR**



Typ • <i>Type</i>	Laminat z PŁYTA MONTAŻOWĄ • <i>Laminat</i>	Laminat NA RURĘ PVC • <i>Rustproof</i>
	Cena [PLN/szt.] • <i>Price [PLN/pc]</i>	
ZEFIR-140	440,00	440,00
ZEFIR-250	1 210,00	1 210,00

## Wywiewnik zintegrowany • *Integrated ventilating fan*

**WZ**



Typ • <i>Type</i>	WZ Standardowy • <i>Laminat</i>	WZk Kwasoodporny • <i>Acid-resistant</i>	WZEx Przeciwwybuchowy • <i>Anti-explosive</i>
	Cena [PLN/szt.] • <i>Price [PLN/pc]</i>		
WZ 315/160	2 715,00	2 715,00	3 870,00
WZ 400/250	4 035,00	4 035,00	5 195,00
WZ 630/315	6 125,00	6 125,00	6 960,00

Cena zawiera jedynie koszt wywiewnika właściwego (nie zawiera ceny wentylatora, ani podstawy dachowej).  
• *Price includes only the cost of the vent (excluding price of the fan and roof base).*

# WENTYLATORY

Wentylatory i podstawy dachowe Uniwersal • *Universal fans*



## Wentylator osiowy

• *Axial-flow fan*

## AKWILON



Typ • <i>Type</i>	Napięcie 3 x 400 V	Napięcie 1 x 230 V
	Cena [PLN/szt.] • <i>Price [PLN/pc]</i>	
500	7 690,00	7 690,00
500/DA	7 980,00	7 980,00

## Wentylator kanałowy

• *Duct fan*

## VENTO



Typ • <i>Type</i>	Napięcie 3 x 400 V do 40°C	Napięcie 1 x 230 V do 40°C
	Cena [PLN/szt.] • <i>Price [PLN/pc]</i>	
200	4 280,00	4 280,00

## Podstawa dachowa tłumiąca

• *Insulating roof fan*



Typ • <i>Type</i>	PTL	PTS
	Cena [PLN/szt.] • <i>Price [PLN/pc]</i>	
160	3 025,00	2 115,00
200	3 575,00	2 375,00
250	3 665,00	2 640,00
315	5 990,00	3 090,00
400	7 395,00	4 700,00
500	7 395,00	7 175,00
630	x	7 350,00

## Podstawa dachowa typ B/I

• *Roof fan, type B/I*

Typ • <i>Type</i>	LAMI-NAT	STAL • STEEL	LAMINAT EX
	Cena [PLN/szt.] • <i>Price [PLN/pc]</i>		
160	550,00	425,00	625,00
200	575,00	450,00	635,00
250	645,00	565,00	690,00
315	1 035,00	615,00	1 085,00
400	1 495,00	740,00	1 660,00
500	1 675,00	990,00	-
630	1 925,00	1 265,00	2 505,00

Pełna oferta wentylatorów Uniwersal - na zapytanie.



## Wentylator do kanałów okrągłych • Fan for circular ducts

K



Typ • Type	Cena [PLN/szt.] • Price [PLN/pc]
K 100 M sileo	546,00
K 100 XL sileo	597,00
K 125 M sileo	552,00
K 125 XL sileo	605,00
K 150 M sileo	610,00
K 150 XL sileo	730,00
K 160 M sileo	616,00

Typ • Type	Cena [PLN/szt.] • Price [PLN/pc]
K 160 XL sileo	735,00
K 200 L sileo	896,00
K 200 M sileo	734,00
K 250 L sileo	939,00
K 250 M sileo	766,00
K 315 sileo	1 210,00

## Wentylator dachowy • Roof fan

DVS



Typ • Type	Cena [PLN/szt.] • Price [PLN/pc]
DVS 190EZ sileo	1 382,00
DVS 225EZ sileo	1 395,00
DVS 310EV	2 627,00
DVS 311EV sileo	2 455,00
DVS 355DV sileo	3 449,00
DVS 355E4 sileo	3 335,00
DVS 400DS sileo	3 734,00
DVS 400DV sileo	3 597,00
DVS 400E4 sileo	3 517,00
DVS 400E6 sileo	3 643,00
DVS 450DV sileo	4 620,00
DVS 450E6 sileo	4 454,00

Typ • Type	Cena [PLN/szt.] • Price [PLN/pc]
DVS 450EV sileo	4 637,00
DVS 500DS sileo	4 945,00
DVS 500DV sileo	6 634,00
DVS 500E4 sileo	6 281,00
DVS 500E6 sileo	5 847,00
DVS 560DS sileo	7 375,00
DVS 560DV sileo	7 914,00
DVS 630DS sileo	8 417,00
DVS 630DV sileo	9 159,00
DVS 710DS	12 722,00
DVS 710DV sileo	12 280,00

Pełna oferta wentylatorów Systemair - na zapytanie.



## Klapa przeciwpożarowa motylkowa okrągła

FBC



### Klapa przeciwpożarowa motylkowa okrągła FBC

Typ	Cena [EUR/szt.]			
	ø100	ø125	ø160	ø200
<b>FBC1-S0</b> EI60S, bez mikroprzełączników	24,84	27,48	32,41	38,85
<b>FBC1-S1</b> EI60S, jeden mikroprzełącznik	31,78	35,7	42,68	52,61
<b>FBC7-S0</b> EI120S, bez mikroprzełączników	31,48	34,11	39,04	45,49
<b>FBC7-S1</b> EI120S, jeden mikroprzełącznik	39,5	43,47	50,39	60,33

**Dodatkowo na zamówienie:**

- klapy wyposażone w zawór powietrzny,
- klapy wyposażone w zawór powietrzny i mikroprzełącznik,
- klapy w odporności EI90S - we wszystkich powyższych rozmiarach i konfiguracjach.



## Klapa przeciwpożarowa okrągła

WH



WH25



WH45

### Klapa przeciwpożarowa okrągła WH25

Średnica [mm]	Cena [EUR/szt.]			
	WH25C-S0-M0	WH25C-S2-M0	WH25VSB	WH25DSB
100	68,63	85,04	299,23	315,86
125	71,39	88,01	301,96	318,59
140	72,06	88,73	302,76	319,40
150	72,81	89,54	303,44	320,07
160	75,38	92,30	306,28	322,91
180	76,96	93,99	307,70	324,34
200	79,88	97,13	310,74	327,38
224	81,90	99,29	312,60	329,23
250	86,09	103,79	316,76	333,40
280	88,80	106,70	319,32	335,96
300	90,68	108,72	316,60	333,23
315	94,69	113,03	325,35	341,99

### Klapa przeciwpożarowa okrągła WH45

Średnica [mm]	Cena [EUR/szt.]			
	WH45B-S0-M0	WH45B-S2-M0	WH45VMB	WH45DMB
355	159,34	183,23	392,99	412,56
400	173,79	197,68	404,68	424,24
450	185,47	209,35	415,13	434,70
500	188,89	212,78	417,58	437,15
560	204,79	228,67	430,34	449,91
600	216,23	240,12	439,55	459,12
630	225,86	249,75	447,35	466,91
710	254,29	278,18	523,98 *	569,63 **
800	283,74	307,63	547,80 *	593,46 **

B - wersja Basic

C - wersja Compact

M0 - bez elektromagnesu

S0 - bez mikroprzełączników wskazujących pozycję

S2 - z dwoma mikroprzełącznikami wskazującymi pozycję

VSB - z silownikiem Belimo BFL24T

DSB - z silownikiem Belimo BFL230T

VMB - z silownikiem Belimo BFN24T

\* WH45VGB - z silownikiem Belimo BF24T

DMB - z silownikiem Belimo BFN230T

\*\* WH45DGB - z silownikiem Belimo BF230T



## Klapa przeciwpożarowa prostokątna

WK



### Klapa przeciwpożarowa prostokątna WK25

Rozmiar [mm]	Typ			
	WK25C-S0M0	WK25C-S2M0	WK25-VSB	WK25-DSB
min. 100 × 200 maks. 800 × 600	Cena na zapytanie			



### Klapa przeciwpożarowa prostokątna WKS25

Rozmiar [mm]	Typ			
	WKS25C-S0M0	WKS25C-S2M0	WKS25-VSB	WKS25-DSB
min. 100 × 200 maks. 800 × 600	Cena na zapytanie			



### Klapa przeciwpożarowa prostokątna WK45

Rozmiar [mm]	Typ			
	WK45B-S0M0	WK45B-S2M0	WK45-VMB / VGB	WK45-DMB / DGB
min. 200 × 200 maks. 1500 × 800	Cena na zapytanie			

**B** - wersja Basic  
**C** - wersja Compact  
**M0** - bez elektromagnesu  
**S0** - bez mikroprzełączników wskazujących pozycję  
**S2** - z dwoma mikroprzełącznikami wskazującymi pozycję

**VSB** - z silownikiem Belimo BFL24T  
**DSB** - z silownikiem Belimo BFL230T  
**VMB** - z silownikiem Belimo BFN24T  
**VGB** - z silownikiem Belimo BF24T  
**DMB** - z silownikiem Belimo BFN230T  
**DGB** - z silownikiem Belimo BF230T



Kłapa przeciwpożarowa • Fire damper EIS 120		MCR FID PRO						
Typ • Type	Cena [PLN/szt.] • Price [PLN/pc]							
	Średnica • Diameter [mm]							
	100	125	150	160	200	250	300	315
<b>RST SPRĘŻYNA Z TOPIKIEM</b> • MAINSPRING POWERED	na zapytanie							
<b>RST + WK1 SPRĘŻYNA Z TOPIKIEM + 1 KRAŃCÓWKA</b> • MAINSPRING POWERED + ONE MICROSWITCH								
<b>RST + WK2 SPRĘŻYNA Z TOPIKIEM + 2 KRAŃCÓWKI</b> • MAINSPRING POWERED + TWO MICROSWITCHES								
<b>BELIMO 24T SIŁOWNIK</b> • ACTUATOR								
<b>BELIMO 230T SIŁOWNIK</b> • ACTUATOR								





## Siłownik do przepustnic bez sprężyny powrotnej • Actuator for dampers without return spring



2 Nm	Cena [PLN/szt.] • Price [PLN/pc]
DA02N24	339,00
DA02N220	393,00
DA02N24S	362,00
DA02N220S	418,00
DA02N24P	405,00
DA02N220P	548,00
DA02N24PS	na zapytanie
DA02N220PS	na zapytanie

4 Nm	Cena [PLN/szt.] • Price [PLN/pc]
DA04N24	451,00
DA04N220	534,00
DA04N24S	483,00
DA04N220S	565,00
DA04N24P	556,00
DA04N24I	556,00
DA04N220P	na zapytanie



8 Nm	Cena [PLN/szt.] • Price [PLN/pc]
DA08N24	589,00
DA08N220	607,00
DA08N24S	657,00
DA08N220S	674,00
DA08N24PI	689,00
DA08N220P	na zapytanie
DA08N24PIS	781,00
DA08N220PS	na zapytanie

16 Nm	Cena [PLN/szt.] • Price [PLN/pc]
DA16N24	707,00
DA16N220	728,00
DA16N24S	789,00
DA16N220S	809,00
DA16N24PI	827,00
DA16N220P	910,00
DA16N24PIS	937,00
DA16N220PS	1 082,00

**Siłownik do przepustnic bez sprężyny powrotnej • Actuator for dampers without return spring**

24 Nm	Cena [PLN/szt.] • Price [PLN/pc]
DA24N24	848,00
DA24N220	874,00
DA24N24S	947,00
DA24N220S	971,00
DA24N24PI	992,00
DA24N220P	na zapytanie
DA24N24PIS	1 124,00
DA24N220PS	na zapytanie

32 Nm	Cena [PLN/szt.] • Price [PLN/pc]
DA32N24	924,00
DA32N220	951,00
DA32N24S	1 034,00
DA32N220S	1 095,00
DA32N24PI	1 156,00
DA32N24PIS	1 293,00

**Siłownik do przepustnic bez sprężyny powrotnej z przyspieszonym biegiem**

• Fast running non spring return actuator for dampers



8 Nm	Cena [PLN/szt.] • Price [PLN/pc]
DA08F24	611,00
DA08F220	668,00
DA08F24S	668,00
DA08F220S	749,00
DA08F24PI	853,00
DA08F24PIS	na zapytanie

16 Nm	Cena [PLN/szt.] • Price [PLN/pc]
DA16F24	786,00
DA16F220	877,00
DA16F24S	808,00
DA16F220S	906,00
DA16F24PI	1 011,00
DA16F24PIS	na zapytanie



## Siłownik do przepustnic ze sprężyną powrotną • Spring return actuator for dampers



3 Nm	Cena [PLN/szt.] • Price [PLN/pc]
DA03S24	656,00
DA03S220	657,00
DA03S24S	657,00
DA03S220S	665,00
DA03S24P	na zapytanie
DA03S24PS	na zapytanie

5 Nm	Cena [PLN/szt.] • Price [PLN/pc]
DA05S24	856,00
DA05S220	871,00
DA05S24S	871,00
DA05S220S	897,00
DA05S24P	1 109,00
DA05S24PS	1 139,00



10 Nm	Cena [PLN/szt.] • Price [PLN/pc]
DA10S24	1 012,00
DA10S220	1 048,00
DA10S24S	1 048,00
DA10S220S	1 076,00
DA10S24P	1 390,00
DA10S24PS	1 457,00

15 Nm	Cena [PLN/szt.] • Price [PLN/pc]
DA15S24	1 213,00
DA15S220	1 363,00
DA15S24S	1 413,00
DA15S220S	1 557,00
DA15S24P	1 474,00
DA15S24PS	1 529,00



## Siłownik do przepustnic bez sprężyny powrotnej • Actuator for dampers without return spring



LM 5 Nm	Cena [PLN/szt.] • Price [PLN/pc]
LM230A	697,00
LM230A-F	697,00
LM230A-S	789,00
LM230ASR	1 102,00
LM24A	697,00
LM24A-F	697,00
LM24A-MOD	1 282,00
LM24A-MP	1 014,00
LM24A-S	789,00
LM24A-SR	926,00
LM24A-SR-F	926,00

NM 10 Nm	Cena [PLN/szt.] • Price [PLN/pc]
NM230A	877,00
NM230A-F	877,00
NM230A-S	1 049,00
NM230ASR	1 389,00
NM24A	846,00
NM24A-F	846,00
NM24A-MP	1 309,00
NM24AP5	1 198,00
NM24A-S	1 022,00
NM24A-SR	1 210,00
NM24A-SR-F	1 210,00



SM 20 Nm	Cena [PLN/szt.] • Price [PLN/pc]
SM230A	1 003,00
SM230A-S	1 248,00
SM230ASR	1 543,00
SM24A	980,00
SM24A-MA	1 807,00
SM24A-MOD	1 738,00
SM24A-MP	1 493,00
SM24AP5	1 405,00

CM 2 Nm	Cena [PLN/szt.] • Price [PLN/pc]
CM230-F(-L/-R)	589,00
CM230G(-L/-R)	658,00
CM230(-L/-R)	612,00
CM24-F-L	559,00
CM24G(-L/-R)	628,00
CM24G-SR(-L/-R)	892,00
CM24(-L/-R)	578,00
CM24-SR-F(-L/-R)	815,00
CM24-T(-L/-R)	547,00



## Siłownik do przepustnic bez sprężyny powrotnej - Actuators for damper without return spring



GM 40 Nm	Cena [PLN/szt.] • Price [PLN/pc]
GM230A	1 715,00
GM230A-TP	1 715,00
GM230G-T	3 422,00
GM24A	1 692,00
GM24A-MOD	2 404,00
GM24A-MP	2 151,00
GM24A-MP-TP	2 151,00
GM24A-SR	2 021,00
GM24A-SR-TP	2 021,00
GM24A-TP	1 692,00
GM24G-MP-T	3 809,00
GM24G-SR-T	3 602,00
GM24G-T	3 399,00

LMQ 4 Nm	Cena [PLN/szt.] • Price [PLN/pc]
LMQ24A	1 405,00
LMQ24A-MF	1 600,00
LMQ24A-SR	1 443,00

LMC 5 Nm	Cena [PLN/szt.] • Price [PLN/pc]
LMC230A (-F)	716,00
LMC24A (-F)	716,00
LMC24A-SR (-F)	949,00

NMQ 8 Nm	Cena [PLN/szt.] • Price [PLN/pc]
NMQ24A	1 550,00
NMQ24A-MF	1 906,00
NMQ24A-SR	1 703,00

NMC 10 Nm	Cena [PLN/szt.] • Price [PLN/pc]
NMC24A-MP	1 386,00

SMQ 16 Nm	Cena [PLN/szt.] • Price [PLN/pc]
SMQ24A	1 692,00
SMQ24A-MF	2 117,00
SMQ24A-SR	1 891,00

SMD 16 Nm	Cena [PLN/szt.] • Price [PLN/pc]
SMD24A	1 355,00

SMD 20 Nm	Cena [PLN/szt.] • Price [PLN/pc]
SMC24A-MP	1 558,00

## Wyposażenie - Additional equipment

Typ - Type	Cena [PLN/szt.] • Price [PLN/pc]
UK24BAC	3 767,00
UK24MOD	3 326,00
MFT-C	1 543,00



## Siłownik do przepustnic ze sprężyną powrotną • Actuator for dampers with return spring



LF 4 Nm	Cena [PLN/szt.] • Price [PLN/pc]
LF230	1 179,00
LF230-S	1 336,00
LF24	1 079,00
LF24-3	1 336,00
LF24-MFT2	1 512,00
LF24-S	1 248,00
LF24-SR	1 455,00

TF 2 Nm	Cena [PLN/szt.] • Price [PLN/pc]
TF230	957,00
TF230-S	1 118,00
TF24	884,00
TF24-3	1 110,00
TF24-MFT	1 259,00
TF24-S	1 049,00
TF24-SR	1 190,00



NF 10 Nm	Cena [PLN/szt.] • Price [PLN/pc]
NF24A	1 378,00
NF24A-3	1 933,00
NF24A-MOD	2 201,00
NF24A-MP	1 960,00
NF24A-S2	1 566,00
NF24A-SR	1 627,00
NF24A-SR-S2	1 814,00
NF24A-SZ	1 627,00
NF24A-SZ-S2	1 814,00
NF24G-MP-L	3 602,00
NF24G-SR-L	3 311,00
NF24G-SR-S2-L	3 560,00

SF 20 Nm	Cena [PLN/szt.] • Price [PLN/pc]
SF24A	1 688,00
SF24A-3	2 140,00
SF24A-MOD	2 392,00
SF24A-MP	2 159,00
SF24A-S2	1 868,00
SF24A-SR	1 933,00
SF24A-SR-S2	2 067,00
SF24A-SZ	1 933,00
SF24A-SZ-S2	2 067,00
SF24G-MP-L	3 744,00
SF24G-SR-L	3 441,00
SF24G-SR-S2-L	3 663,00

# POMPY CIEPŁA

Pompy ciepła Mistral • Mistral heating pumps

TCL



Pompa ciepła woda-powietrze

TCL



Jednostka wewnętrzna	Jednostka zewnętrzna	Moc nom. [kW]	Cena katalogowa [PLN/kpl.]
PC-TCL-SMKLd-8D/HBp-A	PC-TCL-THF-8D/HBpO-A	8,00	30 500,00
PC-TCL-SMKLd-10D/HBp-A	PC-TCL-THF-10D/HBpO-A	10,00	31 500,00

## Pompa ciepła woda-powietrze

Mistral



Modele 12-16 kW



Modele 8-10 kW



Jednostka wewnętrzna	Jednostka zewnętrzna	Moc nom. [kW]	Cena katalogowa [PLN/kpl.]
PC-MIS-SMKLd-8D/HBp-A	PC-MIS-THF-8D/HBpO-A	8,00	29 500,00
PC-MIS-SMKLd-10D/HBp-A	PC-MIS-THF-10D/HBpO-A	10,00	30 500,00
PC-MIS-SMKLd-12D/HBp-A	PC-MIS-THF-12D/HBpO-A	12,00	32 500,00
PC-MIS-SMKLd-16D/HBp-A	PC-MIS-THF-16D/HBpO-A	16,00	33 500,00

## Zasobniki ciepłej wody użytkowej



Model	Cena katalogowa [PLN/szt.]
MIS-PAWT-200L/3.4	7 100,00



Model	Cena katalogowa [PLN/szt.]
MIS-PWT-100L/W	2 920,00

## Akcesoria



Produkt	3-drogowy zawór strefowy AZV 844	2-drogowy zawór strefowy AZV 453	Magnetyczny separator zanieczyszczeń ADS 180 HP	Pompa obiegowa APH 160
Cena katalogowa [PLN/kpl.]	930,00	840,00	900,00	840,00



## Klimatyzator ścienny Elite XA82I Dark



**A++ / A+**  
Czynnik chłodniczy R32



Model	Chłodzenie [kW]	Grzanie [kW]	Średnica rur [cale]	Cena katalogowa [PLN/kpl.]
TAC-12CHSD/XA82I	3,40	3,43	1/4 - 3/8	2 500,00
TAC-18CHSD/XA82I	5,10	5,13	1/4 - 3/8	3 720,00





## Klimatyzator ścienny

Ocarina 2023



A++ / A+

Czynnik chłodniczy R32



Model	Chłodzenie [kW]	Grzanie [kW]	Średnica rur [cale]	Cena katalogowa [PLN/kpl.]
TAC-12CHSD/BCA/TPG11I	3,40	3,43	1/4 - 3/8	2 790,00
TAC-18CHSD/BCA/TPG11I	5,10	5,13	1/4 - 3/8	3 930,00

## Klimatyzator ścienny

Elite XA73I

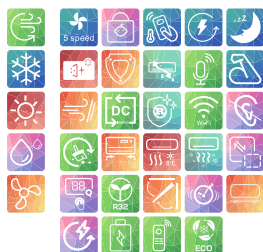

A++ / A+

Czynnik chłodniczy R32



Model	Chłodzenie [kW]	Grzanie [kW]	Średnica rur [cale]	Cena katalogowa [PLN/kpl.]
TAC-12CHSD/XA73I	3,40	3,42	1/4 - 3/8	2 500,00
TAC-18CHSD/XA73I	5,10	5,10	1/4 - 3/8	3 700,00
TAC-24CHSD/XA73I	6,81	6,87	1/4 - 1/2	4 380,00



## Klimatyzator ścienny

## Ocarina

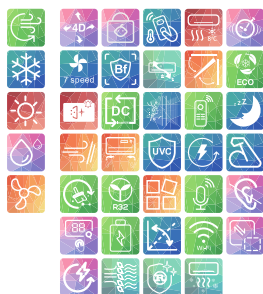

**A++ / A+**  
Czynnik chłodniczy R32



Model	Chłodzenie [kW]	Grzanie [kW]	Średnica rur [cale]	Cena katalogowa [PLN/kpl.]
TAC-12CHSD/TPG11IN	3,40	3,43	1/4 - 3/8	2 650,00
TAC-18CHSD/TPG11I	5,10	5,30	1/4 - 3/8	3 770,00

## Klimatyzator ścienny

## Elite XA71I

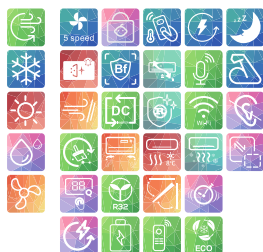

**A++ / A+**  
Czynnik chłodniczy R32



Model	Chłodzenie [kW]	Grzanie [kW]	Średnica rur [cale]	Cena katalogowa [PLN/kpl.]
TAC-12CHSD/XA71IN	3,40	3,42	1/4 - 3/8	2 330,00



## Jednostka zewnętrzna MULTI SPLIT

FMA



A++ / A+

Czynnik chłodniczy R32



Model	Chłodzenie [kW]	Grzanie [kW]	Średnica rur [cale]	Cena katalogowa [PLN/szt.]
FMA-18I2HD/DVO	5,10	5,27	1/4 - 3/8	3 450,00
FMA-18I2HD/BCA/DVO	5,10	5,27	1/4 - 3/8	4 000,00
FMA-27I3HD/DVO	7,90	7,96	1/4 - 3/8	4 850,00
FMA-27I3HD/BCA/DVO	7,90	7,96	1/4 - 3/8	5 800,00
FMA-32I4HD/BCA/DVO	9,40	9,45	1/4 - 3/8	7 000,00



## Jednostka wewnętrzna ścienna MULTI SPLIT

FMA



A++ / A+



Model	Chłodzenie [kW]	Grzanie [kW]	Średnica rur [cale]	Cena katalogowa [PLN/szt.]
FMA-09CHSD/DVI	2,60	2,60	1/4 - 3/8	790,00
FMA-12CHSD/DVI	3,50	3,50	1/4 - 3/8	920,00
FMA-18CHSD/DVI	5,10	5,20	1/4 - 3/8	1 030,00

## Jednostka wewnętrzna kasetonowa MULTI SPLIT

FMA

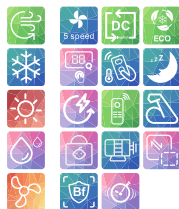

A++ / A+



Model	Chłodzenie [kW]	Grzanie [kW]	Średnica rur [cale]	Cena katalogowa [PLN/szt.]
FMA-09CRD/DVI(Q4)	2,60	2,80	1/4 - 3/8	2 400,00
FMA-12CRD/DVI(Q4)	3,50	4,00	1/4 - 3/8	2 500,00
FMA-18CRD/DVI(Q4)	5,30	5,70	1/4 - 3/8	2 600,00



## Klimatyzator ścienny

TP11 2023



Model	Chłodzenie [kW]	Grzanie [kW]	Średnica rur [cale]	Cena katalogowa [PLN/kpl.]
MIS-12CHSD/BCA/TP11	3,40	3,42	1/4 - 3/8	2 400,00
MIS-18CHSD/BCA/TP11	5,10	5,13	1/4 - 3/8	3 800,00

## Klimatyzator ścienny

TP11



Model	Chłodzenie [kW]	Grzanie [kW]	Średnica rur [cale]	Cena katalogowa [PLN/kpl.]
MIS-18CHSD/TP11	5,10	5,13	1/4 - 3/8	3 620,00
MIS-24CHSD/TP11	6,84	7,05	1/4 - 1/2	4 400,00

## Moduł Wi-Fi do klimatyzatora ściennego (pendrive USB)



Produkt	Cena katalogowa [PLN/szt.]
Moduł WiFi	100,00



## Klimatyzator kasetonowy



A++

R32



Model	Chłodzenie [kW]	Grzanie [kW]	Średnica rur [cale]	Cena katalogowa [PLN/kpl.]
MIS-12CHRH (BCA)	3,40	3,42	1/4 - 1/2	4 600,00
MIS-24CHRH (BCA)	7,04	7,62	3/8 - 5/8	6 500,00

## Klimatyzator kanałowy

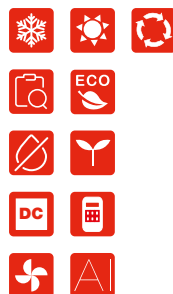

A++

R32



Model	Chłodzenie [kW]	Grzanie [kW]	Średnica rur [cale]	Cena katalogowa [PLN/kpl.]
MIS-12D2HRH/DV	3,40	3,42	1/4 - 1/2	4 170,00
MIS-18D2HRH/DV	5,10	5,13	1/4 - 1/2	4 450,00
MIS-24D2HRH/DV	7,04	7,62	1/4 - 1/2	5 100,00
MIS-36D2HRH/DV	10,55	11,50	3/8 - 5/8	7 700,00



## Klimatyzator ścienny KAB1 2023



Model	Chłodzenie [kW]	Grzanie [kW]	Średnica rur [cale]	Cena katalogowa [PLN/kpl.]
BRI-12CHSD/BCA/KAB1	3,40	3,42	1/4 - 3/8	2 040,00
BRI-18CHSD/BCA/KAB1	5,10	5,10	1/4 - 3/8	3 500,00
BRI-24CHSD/BCA/KAB1	6,81	6,87	1/4 - 1/2	3 990,00

## Klimatyzator ścienny KAB1



Model	Chłodzenie [kW]	Grzanie [kW]	Średnica rur [cale]	Cena katalogowa [PLN/kpl.]
BRI-18CHSD/KAB1	5,10	5,10	1/4 - 3/8	2 980,00
BRI-24CHSD/KAB1	6,81	6,87	1/4 - 1/2	3 800,00

## Moduł Wi-Fi do klimatyzatora ściennego (pendrive USB)



Produkt	Cena katalogowa [PLN/szt.]
Moduł WiFi	100,00





### Rura miedziana chłodnicza z izolacją



Rura miedziana wykonana zgodnie z normą UNI-EN 12735-1.

Przeznaczona do dystrybucji czynników chłodniczych.

Wyżarzana w zwojach, uszczelniona na końcach w celu zachowania czystej i suchej powierzchni wewnętrznej.

Odpowiednia grubość izolacji zapobiega kondensacji wody w normalnych warunkach pracy: temperatura płynu w rurze wyższa lub równa 7°C, temperatura wewnątrz pomieszczenia 27°C, wilgotność względna wewnątrz niższa lub równa 50%.

Wymiary podane w calach.

Typ	Krąg [mb]	Cena katalogowa [PLN/opak.]
<b>Rura miedziana chłodnicza z izolacją</b>		
Rura miedziana 1/4"	25	620,65
Rura miedziana 3/8"	25	930,88
Rura miedziana 1/2"	25	1 228,74
Rura miedziana 5/8"	25	1 867,98
Rura miedziana 3/4"	25	2 345,99
Rura miedziana 7/8"	25	3 081,53



## Czynnik chłodniczy



Produkt posiada kartę bezpieczeństwa, dokument dopuszczający do stosowania czynnika na terenie Polski.

W przypadku zwrotu butli w terminie:

- do 6 miesięcy od daty zakupu - zwracamy 100% wartości kaucji,
- do 12 miesięcy od daty zakupu - zwracamy 50% wartości kaucji,
- powyżej 12 miesięcy od daty zakupu - zwracamy 20% wartości kaucji.

Typ	Wielkość butli	Cena butli [PLN]	Ilość czynnika [kg]	Cena katalogowa [PLN/opak.]
R32 Butla wielorazowa	10	150,00	9,0	na zapytanie ofertowe
R134A Butla wielorazowa	10	150,00	11,0	
	10	150,00	12,2	
	20	150,00	25,0	
R407C Butla wielorazowa	10	150,00	11,0	
	20	150,00	25,0	
R410A Butla wielorazowa	10	150,00	9,8	
	10	150,00	11,0	
	20	150,00	25,0	

Uwaga! Możliwy jest zakup czynnika w zbiornikach tonowych.

## Mocowanie skraplacza

SL



Łapy składane WZMOCNIONE śrubami, malowane proszkowo RAL 9002.  
Możliwość regulacji rozstawu amortyzatorów.  
Kompletny zestaw przygotowany do montażu  
(kołki rozporowe, wkręty, amortyzatory).

Typ	Udźwig [kg]	Wysokość [mm]	Długość łap [mm]	Użytkowa długość łap [mm]	Cena [PLN/kpl.]
SL 430	110	390	430	330	86,90

## Mocowanie skraplacza z poprzeczką i poziomią

HL



Poprzeczka z możliwością regulacji mocowania.  
Łapy składane, malowane proszkowo RAL 9002.  
Możliwość regulacji rozstawu amortyzatorów mocujących.  
Poprzeczka mocująca wyposażona w poziomice.  
Kompletny zestaw przygotowany do montażu  
(kołki rozporowe, wkręty, amortyzatory).

Typ	Udźwig [kg]	Wysokość [mm]	Długość łap [mm]	Użytkowa długość łap [mm]	Długość poprzeczki [mm]	Cena [PLN/kpl.]
HL 450	150	375	450	365	780	127,58
HL 550	160	375	550	375	780	154,99

## Wspornik pod skraplacz

PVC



Wykonanie z PVC zapewnia brak wystąpienia korozji.  
Komórkowa struktura niweluje potrzebę stosowania podkładek amortyzujących.

Typ	Wymiary [cm]	Udźwig [kg]	Szt./opak.	Cena [PLN/szt.]
PVC 351SP Wspornik	350 × 80	200	24	28,09
PVC 451SP Wspornik	450 × 80	200	24	37,05
PVC 342TS Zaślepka	x	x	24	7,59

## Koryta montażowe PVC + nastawna złączka PVC

## STANDARD BCF

Koryta oprócz łatwości montażu i estetycznego wyglądu posiadają folię ochronną, która zabezpiecza je przed uszkodzeniem podczas przechowywania, transportu i montażu.



Typ	Długość [m]	Szerokość [mm]	Wysokość [mm]	Cena [PLN]
PVC 0312BC Koryto	2	25	25	10,43 / m



Typ	Długość [m]	Szerokość [mm]	Wysokość [mm]	Cena [PLN]
PVC 0612BCF Koryto	2	60	45	22,77 / m
PVC 0603ST Złączka nastawna	x	60	x	na zamówienie



Typ	Długość [m]	Szerokość [mm]	Wysokość [mm]	Cena [PLN]
PVC 0712BCF Koryto	2	70	55	26,63 / m
PVC 0703ST Złączka nastawna	x	70	x	1,71 / szt.



Typ	Długość [m]	Szerokość [mm]	Wysokość [mm]	Cena [PLN]
PVC 0812BCF Koryto	2	80	60	32,18 / m
PVC 0803ST Złączka nastawna	x	80	x	2,04 / szt.



Typ	Długość [m]	Szerokość [mm]	Wysokość [mm]	Cena [PLN]
PVC 0912BCF Koryto	2	90	65	37,84 / m
PVC 0903ST Złączka nastawna	x	90	x	1,93 / szt.



Typ	Długość [m]	Szerokość [mm]	Wysokość [mm]	Cena [PLN]
PVC 1212BCF Koryto	2	110	75	46,00 / m
PVC 1203ST Złączka nastawna	x	110	x	2,27 / szt.

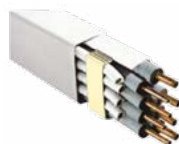

Typ	Długość [m]	Szerokość [mm]	Wysokość [mm]	Cena [PLN]
PVC 1412BCF Koryto	2	140	90	70,36 / m
PVC 1403ST Złączka nastawna	x	140	x	2,72 / szt.

## Narożnik zewnętrzny PVC



Typ	Szerokość [mm]	Op. <sup>7</sup>	Cena [PLN/szt.]
0306AE	25	20	7,48
0606AE	60	12	13,26
0706AE	70	12	14,17
0806AE	80	9	15,07
0906AE	90	9	16,09
1206AE	110	6	19,03
1406AE	140	6	24,70

## Narożnik wewnętrzny PVC



Typ	Szerokość [mm]	Op. <sup>7</sup>	Cena [PLN/szt.]
0305AI	25	20	7,48
0605AI	60	8	13,26
0705AI	70	8	14,17
0805AI	80	6	15,07
0905AI	90	6	16,09
1205AI	110	4	19,03
1405AI	140	4	24,70

## Łuk PVC



Typ	Szerokość [mm]	Op. <sup>7</sup>	Cena [PLN/szt.]
0307CP	25	20	7,37
0607CP	60	10	15,07
0707CP	70	10	16,31
0807CP	80	8	20,85
0907CP	90	8	22,21
1207CP	110	6	27,42
1407CP	140	6	38,07

## Dekiel PVC



Typ	Szerokość [mm]	Op. <sup>7</sup>	Cena [PLN/szt.]
0308TT	25	20	7,48
0608TT	60	12	13,26
0708TT	70	12	13,83
0808TT	80	9	15,30
0908TT	90	9	15,75

<sup>7</sup> Ilość [szt./opak.]

## Kolano przyściennie PVC



Typ	Szerokość [mm]	Op. 7	Cena [PLN/szt.]
0609CM	60	9	19,26
0709CM	70	9	20,50
0809CM	80	6	23,79
0909CM	90	6	25,38
1209CM	110	4	29,46
1409CM	140	4	41,24

## Przejście ściennie PVC



Typ • Type	Szerokość • Width [mm]	Op. 7	Cena [PLN/szt.] • Price [PLN/pc]
0610PM	60	10	14,28
0710PM	70	10	15,07
0810PM	80	8	18,36
0910PM	90	8	19,37
1210PM	110	8	24,37
1410PM	140		34,10

## Opaska łącząca PVC



Typ	Szerokość [mm]	Op. 7	Cena [PLN/szt.]
0304GC	25	20	7,48
0704GC	70		7,48
0804GC	80	30	9,06
0904GC	90	30	9,64
1204GC	110	20	10,20
1404GC	140		13,37

## Trójkąt PVC



Typ	Szerokość [mm]	Op. 7	Cena [PLN/szt.]
0813DT	80	4	35,35
0913DT	90	4	38,18
1213DT	110	2	44,19
1413DT	140	2	61,86

## Łącznik PVC



Typ	Szerokość [mm]	Op. 7	Cena [PLN/szt.]
0611GF	60	6	27,42
0811GF	80	4	31,38

### Rura do odprowadzania skroplin



Typ	Szerokość [mm]	Op. 7	Cena [PLN/szt.]
0016TU	16	30	127,80
0018TU	18	30	157,72
0020TU	20	30	175,73

### Pompka skroplin

### MINI DROP

Pompki skroplin montowane nad sufitem podwieszonym lub w korytach montażowych.

Wymiary (wys. x szer. x głęb.): 65 x 104 x 32 mm.

Waga: 0,25 kg.

Zewnętrzna średnica rury: 6mm.

Zasilanie: 230V, 50-60Hz.

Zużycie energii: 16W .

Znak CE.

W komplecie znajdują się: pompka skroplin, komplet kabli zasilających, zbiornik na skropliny, rurka wlotowa, rurka odpowietrzająca, podkładki antywibracyjne, opaski nylonowe.



Nazwa	Cena [PLN/szt.]
MINI DROP	334,13

### FRIONETT® ACTIV

koncentrat

5 l



Cena [PLN/szt.] • Price [PLN/pc]
350,10

### NANOCLEAN AIR

koncentrat Lawenda / Orchidea / bezzapachowy

1 l



Cena [PLN/szt.] • Price [PLN/pc]
198,62



Opakowania zbiorcze

**P1**

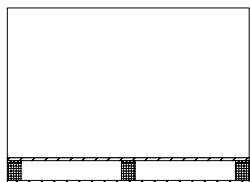

Widok z boku

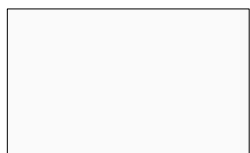

Widok z góry

**P2**

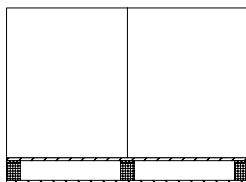

Widok z boku

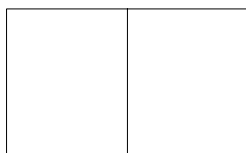

Widok z góry

**P4**

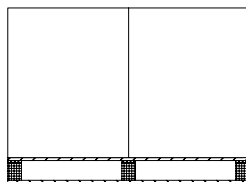

Widok z boku



Widok z góry

**P6**

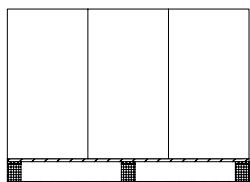

Widok z boku

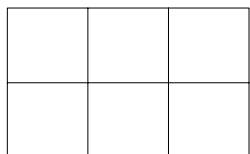

Widok z góry

**P12**

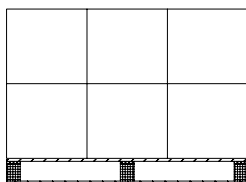

Widok z boku



Widok z góry

Kod	Długość [mm]	Szerokość [mm]	Wysokość [mm]	Waga [kg]	Objętość [m <sup>3</sup> ]	Opak./paleta [m <sup>2</sup> ]	Cena [PLN/szt.]
P1	1200	800	800	4,63	0,770	1	32,59
P2	600	800	800	2,83	0,380	2	20,91
P4	600	400	800	1,34	0,190	4	10,35
P6	400	400	800	1,04	0,130	6	8,35
P12	400	400	400	0,71	0,064	12	6,23

## ROZDZIAŁ I. POSTANOWIENIA OGÓLNE

1. Niniejsze Warunki Dostaw dotyczą Dostaw Wewnętrznych realizowanych przez **Lindab Spółka z ograniczoną odpowiedzialnością** z siedzibą w Wieruchowie, kod pocztowy 05-850 Ożarów Mazowiecki, ul. Sochaczewska 144, wpisaną do Rejestru Przedsiębiorców Krajowego Rejestru Sądowego prowadzonego przez Sąd Rejonowy dla Miasta Stołecznego Warszawy w Warszawie, XIV Wydział Gospodarczy KRS, pod numerem KRS 0000043661, REGON:810539628, NIP: 8520400158, kapitał zakładowy: 143.621.200,00 PLN, numer BDO: 000013622, e-mail: kontakt@lindab.com, nr telefonu +48 (22) 250 50 50;
  2. Zwroty i wyrażenia pisane wielką literą mają znaczenie nadane im w (i) w wypadku warunki dostaw mają odniesienie dla dostawy realizowanej dla Przedsiębiorcy - Ogólnych Warunków Sprzedaży Produktów Lindab dla Przedsiębiorców dla Dostaw Wewnętrznych lub i) w wypadku warunki dostaw mają odniesienie dla dostawy realizowanej dla Konsumenta - Ogólnych Warunków Sprzedaży Produktów Lindab dla Konsumentów dla Dostaw Wewnętrznych (każde zwane „OWS”) lub w niniejszych Warunkach Dostaw.
  3. Warunki Dostaw określają zasady dostawy (dostarczenia) Produktów będących przedmiotem Umowy zawartej przez Kupującego z Lindab, a także wysokość Opatł Dodatkowych, w tym Opatł Logistycznych.
  4. Postanowienia Warunków Dostaw stanowią integralną część Umowy, co oznacza, że zawarcie przez Kupującego Umowy z Lindab jest równoznaczne z akceptacją przez Kupującego niniejszych Warunków Dostaw.
  5. Warunki Dostaw dostępne są na Stronie Internetowej.
  6. Warunki Dostaw stosuje się wyłącznie do Dostaw Wewnętrznych.
  7. Adresy Magazynów Lindab wskazane są na Stronie Internetowej.
  8. W niniejszych Warunkach Dostaw:
    - a) **Dostawa Wewnętrzna** oznacza dostawę na terytorium Rzeczypospolitej Polskiej.
    - b) **Minimum Zamówieniowe** oznacza liczbę Produktów danego typu, objętych jedną dostawą realizowaną w wykonaniu Umową, które nie obligują Kupującego do uiszczenia dodatkowej Oplat Manipulacyjnej BMZ określona w Warunkach Dostaw lub – jeśli została indywidualnie określona dla Zamówienia – we Wstępnej Wycenie lub Potwierdzeniu Zamówienia.
  - c) **Oplata Logistyczna** oznacza (i) wynagrodzenie należne Lindab za wykonanie Usługi Logistycznej lub (ii) w wypadku Transportu Własnego transportu Produktu do Miejsca Dostawy.
  - d) **Oplata Manipulacyjna BMZ** oznacza opłatę należną Lindab związaną z brakiem osiągnięcia Minimum Zamówieniowego w Umowie (dla jednej dostawy).
  - e) **Oplata Manipulacyjna NWZ** oznacza opłatę, o której mowa w pkt 1.9 Warunków Dostaw należną Lindab związaną z niską wartością Produktów objętych jedną dostawą.
  - f) **Tabela Opatł Dodatkowych** oznacza Tabelę znajdującą się w Załączniku nr 4 do Warunków Dostaw.
  - g) **Tabela Opatł Logistycznych** oznacza Tabelę znajdującą się w Załączniku nr 1, nr 2 lub nr 3 do Warunków Dostaw.
  - h) **Transport Własny** oznacza transport Produktów za pomocą floty samochodowej Lindab.
  - i) **Usługa Logistyczna** oznacza usługę obejmującą wybór Przewoźnika, zawarcie z nim umowy przewozu Produktu, zapłaty wynagrodzenia za transport Produktu i czynności związane z wydaniem Produktu Przewoźnikowi.
  - j) **Warunki Dostaw** - niniejszy dokument.
9. W sytuacji, gdy jedna dostawa na podstawie Umowy zawartej przez Lindab z Przedsiębiorcą obejmuje Produkty o łącznej wartości brutto nieprzekraczającej kwoty określonej w Tabeli Opatł Dodatkowych jako niska wartość zamówienia, Kupujący jest zobowiązany do zapłaty na rzecz Lindab Oplat Manipulacyjnej NWZ w wysokości wskazanej w Tabeli Opatł Dodatkowych znajdującej się w **Załączniku nr 4 do Warunków Dostaw**, w terminie płatności Ceny za Produkt, którego Umowa dotyczy.
  10. W sytuacji, gdy dostarczana w jednej dostawie na podstawie Umowy I zawartej przez Lindab z Przedsiębiorcą liczba Produktów jest mniejsza niż aktualnie Minimum Zamówieniowe, Kupujący jest zobowiązany do zapłaty na rzecz Lindab Oplat Manipulacyjnej BMZ w wysokości wskazanej w Tabeli Opatł Dodatkowych znajdującej się w **Załączniku nr 4 do Warunków Dostaw**, w terminie płatności Ceny za Produkt, którego Umowa dotyczy.
  11. Jeżeli w chwili składania Zamówienia w Tabeli Opatł Dodatkowych wskazane są inne Oplaty Dodatkowe niż Oplata Manipulacyjna BMZ lub Oplata Manipulacyjna NZW, które mają zastosowanie do dostawy Produktów których dotyczy Zamówienie, Kupujący, który zawarł Umowę jako

Przedsiębiorca, zobowiązany jest do zapłaty na rzecz Lindab także tych Opłat Dodatkowych, w terminie płatności Ceny za Produkt, którego Umowa dotyczy.

### ROZDZIAŁ II. ZASADY DOTYCZĄCE TRANSPORTU I WYDANIA PRODUKTÓW ORAZ PRZEJŚCIA RYZYKA

#### ZAPISY OGÓLNE

1. W Umowie Strony mogą wybrać wariant dostaw. W wypadku wyboru wariantu: CPT, FCA, DAP lub EXW lub braku wyboru wariantu dostawy, zastosowanie mają poniższe postanowienia.
2. Strony mogą w sposób odmienny ustalić warunki dostaw Produktów, niż zostało to określone w niniejszych Warunkach Dostaw.
3. Ustalenia warunków dostaw powinny być dokonane w Formie Dokumentowej.
4. W przypadku wyboru **Wariantu CPT, FCA lub DAP**, Kupujący zapewni w miejscu i terminie dostawy obecność osoby upoważnionej do przyjęcia dostawy w jego imieniu, przy czym odmowa przyjęcia Produktu lub nieobecność osoby upoważnionej nie zwalnia Kupującego z obowiązku zapłaty za Produkt i Opłaty Logistycznej, jeśli jest należna Sprzedającemu.
5. W przypadku wyboru **Wariantu EXW**, Produkt może zostać odebrany wyłącznie: osobiście przez Kupującego lub przez osobę upoważnioną w Formie Dokumentowej przez Kupującego do dokonania odbioru Produktu.

#### WARIANT CPT - CARRIAGE PAID TO

6. **Wariant CPT** znajduje zastosowanie w razie, gdy:
  - a) Strony uzgodniły ten wariant warunków dostaw do Umowy lub
  - b) w braku indywidualnego uzgodnienia warunków dostaw dla Zamówienia, jeśli wartość (cena netto) Produktów objętych Zamówieniem w jednej dostawie osiągnęła Wartość Zamówienia dla Dostaw Darmowych określonych w Tabelach Opłat Logistycznych.
7. Dostawa w Wariancie CPT odbywa się według reguł Incoterms 2020 CARRIAGE PAID TO /CPT, z zastrzeżeniem modyfikacji określonych w Warunkach Dostaw. Zastosowanie znajdują pkt II.8 - 13 poniżej.
8. Niebezpieczeństwo przypadkowej utraty lub uszkodzenia Produktu przechodzi na Kupującego w chwili wydania Produktu Przewoźnikowi (bez znaczenia czy Przewoźnik został wybrany przez

Kupującego czy Sprzedającego) lub innej osobie wyznaczonej przez Kupującego.

9. Koszt transportu ponosi Lindab.
10. Koszty załadunku ponosi Lindab.
11. Kupujący zobowiązany jest zorganizować wyładunek w miejscu dostawy i ponosi jego koszty.
12. Przewoźnika wybiera Lindab, o ile Strony nie postanowiły inaczej.
13. Sprzedający dokonuje dostawy przez dostarczenie Produktu w uzgodnionym terminie:
  - a) w Magazynie Sprzedającego dokonując załadowania Produktu na środek transportu Przewoźnika lub innej osoby wyznaczonej przez Kupującego,
  - b) w innym uzgodnionym i oznaczonym przez Strony miejscu w Polsce wysyłając tam Produkt załadowany na środek transportu, za którego przeładowanie na nowy środek transportu odpowiada Kupujący.

#### WARIANT FCA - FREE CARRIER

14. **Wariant FCA** znajduje zastosowanie w razie, gdy:
  - a) Strony uzgodniły ten wariant warunków dostaw do Umowy lub
  - b) w braku indywidualnego uzgodnienia warunków dostaw dla Zamówień, jeśli wartość Produktów objętych Zamówieniem w jednej dostawie nie osiągnęła Wartości Zamówienia dla Dostaw Darmowych określonych w Tabelach Opłat Logistycznych.
15. Dostawa w Wariancie FCA odbywa się według reguł Incoterms 2020 FREE CARRIER /FCA. Zastosowanie znajdują pkt II. 18 – 20 poniżej.
16. Niebezpieczeństwo przypadkowej utraty lub uszkodzenia Produktu przechodzi na Kupującego w chwili wydania Produktu Przewoźnikowi (bez znaczenia czy Przewoźnik został wybrany przez Kupującego czy Sprzedającego), lub innej osobie wyznaczonej przez Kupującego.
17. Sprzedający dokonuje dostawy przez dostarczenie Produktu w uzgodnionym terminie Przewoźnikowi wyznaczonemu przez Sprzedającego:
  - a) w Magazynie Sprzedającego ładując Produkt na środek transportu Przewoźnika lub innej osoby wyznaczonej przez Kupującego;
  - b) w innym uzgodnionym i oznaczonym przez Strony miejscu wysyłając tam Produkt załadowany na środek transportu, za którego przeładowanie odpowiada Sprzedający.
18. Zawarcie Umowy z dostawą w Wariancie FCA

obejmuje także wykonanie Usług Logistycznych. Zawierając Umowę Kupujący zleca Lindab Usługę Logistyczną, za którą należna jest Sprzedającemu Opłata Logistyczna.

19. Wykonanie Usługi Logistycznej nie zmienia zasad momentu przejścia korzyści i ciężarów związanych z Produktem oraz niebezpieczeństwa przypadkowej utraty lub uszkodzenia Produktu.
20. Z zastrzeżeniem pkt II.21 poniżej, stawki Opłat Logistycznych mających zastosowanie do Dostaw Wewnętrznych określa:
  - a) dla Produktów Klimatyzacyjnych i Wentylacyjnych - Tabela Opłat Logistycznych znajdująca się w **Załączniku nr 1 do Warunków Dostaw**;
  - b) dla Systemów Dachowych i Elewacyjnych - Tabela Opłat Logistycznych znajdująca się w **Załączniku nr 2 do Warunków Dostaw**.
21. Tabel Opłat Logistycznych nie stosuje się do Produktów gabarytowych tzn.:  **rur spiro powyżej średnicy 315 mm, kanałów i kształtek prostokątnych, profili stalowych i kanałowych, opakowań zwrotnych (tj. spirbox + osłony) oraz do ofert specjalnych na Produkty, gdzie wyraźnie zostało zaznaczone, że koszt transportu będzie określany oddzielnie**. Koszty Opłaty Logistycznej na wyżej wymienione Produkty podlegają kalkulacji indywidualnej (odrębnej wycenie przez Lindab).

### WARIANT EXW – EXW /EX WORKS/ Magazyn

22. **Wariant EXW** znajduje zastosowanie w razie wskazania Wariantu EXW przez Kupującego w Zamówieniu lub wyboru tego wariantu przez Stronę w Umowie.
23. Dostawa w **Wariantcie EXW** odbywa się według reguł Incoterms 2020 EXW /EX WORKS/ Magazyn. Zastosowanie znajdują pkt II. 24 – 28 poniżej.
24. Magazyn zostaje wskazany przez Lindab w Potwierdzeniu Zamówienia.
25. Kupujący jest zobowiązany odebrać na własny koszt Produkt z odpowiedniego Magazynu w ustalonym dniu dostawy. Sprzedający ma wyłącznie obowiązek przygotowania Produktu do wydania Kupującemu w odpowiednim Magazynie.
26. Korzyści i ciężary związane z Produktem oraz niebezpieczeństwo przypadkowej utraty lub uszkodzenia Produktu przechodzi na Kupującego z chwilą wydania mu Produktu w Magazynie (tj. przygotowania go do załadunku), a w wypadku, gdy Kupujący nie wywiąże się z obowiązku odbioru Produktu, niebezpieczeństwo przypadkowej utraty lub uszkodzenia Produktu przechodzi na

Kupującego z chwilą, gdy Produkt został przygotowany do wydania (załadunku) w Magazynie, nie wcześniej jednak, niż w ustalonym dniu dostawy.

27. Koszty załadowania Produktu i jego dalszego transportu ponosi Kupujący.
28. W wypadku, gdy Kupujący nie odbierze Produktu z Magazynu, Lindab jest uprawniony (wedle swojego uznania):
  - a) do wykonania Usługi Logistycznej i wysłania Produktu do Kupującego na adres jego siedziby lub zakładu na koszt i ryzyko Kupującego oraz obciążenia Kupującego Opłatami Logistycznymi zgodnie ze stawkami Opłat Logistycznych wskazanymi we właściwej Tabeli Opłat Logistycznych lub
  - b) do przechowywania Produktu w Magazynie i obciążenia Kupującego kosztami na zasadach opisanych w § 7 ust. 3 i nast. OWS (przechowywanie jest także możliwe w wypadku braku odbioru Produktu wysłanego na koszt Kupującego zgodnie z lit. a) powyżej).

### WARIANT DAP - DELIVERED AT PLACE /Transport Własny/

29. **Wariant DAP** znajduje zastosowanie wyłącznie w razie indywidualnego uzgodnienia Stron, o ile miejsce dostawy Produktów znajduje się nie dalej niż 100 km od Magazynu Lindab, z którego wydany jest Produkt.
30. Dostawa w Wariantcie DAP odbywa się według reguł Incoterms 2020 DELIVERED AT PLACE /DAP/ Transport Własny. Zastosowanie znajdują pkt II. 31 - 34 poniżej.
31. Niebezpieczeństwo przypadkowej utraty lub uszkodzenia Produktu przechodzi na Kupującego z chwilą wydania Produktu Kupującemu w Miejscu Dostawy.
32. Sprzedający dokonuje dostawy przez dostarczenie Produktu na wskazane przez Kupującego miejsce w Polsce, spełniające warunki z pkt 29, w uzgodnionym terminie Transportem Własnym.
33. Koszt transportu ponosi Kupujący wedle stawek określonych w Tabeli Opłat Logistycznych dla Transportu Własnego zamieszczonej w Załączniku nr 3 do Warunków Dostaw, chyba że wartość (cena netto) Produktów objętych Zamówieniem w jednej dostawie osiągnęła Wartość Zamówienia dla Dostaw Darmowych określonej w Tabeli Opłat Logistycznych (w tym ostatnim wypadku koszty transportu ponosi Lindab).
34. Kupujący zobowiązany jest zorganizować wyładunek w miejscu dostawy i ponosi jego koszty.

**ROZDZIAŁ III. TERMINY DOSTAW**

1. Termin dostawy Produktów jest każdorazowo ustalany na zasadach określonych poniżej w pkt III. 2-23 poniżej.
2. Czas dostawy Produktu zależy od dostępności Produktu w Magazynie lub u producenta Produktu.
3. W wypadku dostaw realizowanych Transportem Własnym lub za pośrednictwem Przewoźnika, czas dostawy Produktu zależy od terminu ustalonego w aktualnie stosowanym w Lindab harmonogramie dostaw w zależności od regionu Polski. Z harmonogramem Kupujący może się zapoznać u Lindab, w tym u Przedstawicieli Regionalnych Lindab lub w Biurze Obsługi Klienta Lindab.
4. Z zastrzeżeniem pkt III. 11-15 poniżej, termin dostawy wskazuje Lindab. Lindab wskaże termin dostawy Produktów niezwłocznie po jego ustaleniu. Jeżeli jest to możliwe, Lindab wskaże termin dostawy już w Potwierdzeniu Zamówienia.
5. Jeśli termin dostawy Produktu wskazany przez Lindab zgodnie z pkt III.4 powyżej jest inny niż proponowany (wskazany przez Kupującego jako oczekiwany) w Zamówieniu, Kupujący ma możliwość cofnięcia Zamówienia w terminie 1 (jednego) dnia roboczego od otrzymania informacji o terminie dostawy. Cofnięcie Zamówienia jest skuteczne wyłącznie jeśli zostało złożone Lindab w tej samej formie, w której złożono Zamówienie, którego cofnięcie dotyczy.
6. Brak cofnięcia Zamówienia przez Kupującego, który zawarł Umowę jako Przedsiębiorca we wskazanym w pkt III. 5 powyżej trybie i terminie, uznaje się za akceptację terminu dostaw, a także możliwe jest przesunięcie terminu w sytuacjach, o którym mowa w pkt III.7 poniżej.
7. Lindab zastrzega sobie możliwość przesunięcia terminu realizacji dostawy, o którym mowa w pkt III.4:
  - a) z powodu opóźnień w dostawie Produktu od producenta;
  - b) z powodu zmian (przesunięcia) terminu dostaw do określonego regionu Polski w harmonogramie, o którym mowa w pkt III.3;
  - c) z powodu opóźnień leżących po stronie Przewoźnika;
  - d) z powodu niewykonania przez Kupującego zobowiązań, które miały być zrealizowane przed dostawą Produktu.
8. O każdej zmianie terminu dostawy i nowym terminie dostawy Lindab poinformuje niezwłocznie Kupującego.
9. Dostawy zrealizowane w terminie przesuniętym zgodnie z pkt III.7 powyżej uznaje się za zrealizowane w terminie (nieopóźnione).
10. Terminem dostawy jest termin wydania Produktu Kupującemu (lub Przewoźnikowi) zgodnie z Warunkami Dostawy i Potwierdzeniem Zamówienia.
11. W przypadku wyboru **Wariantu EXW**, zastrzeżeniem pkt III.20–22 poniżej, jeśli Zamówienie zostało złożone przez Kupującego w Formie Dokumentowej do godziny 12:00 w Dniu Roboczym i dotyczy nie więcej niż 20 rodzajów Produktów innych niż Produkty Niestandardowe, Sprzedawcy - o ile Produkty te są dostępne w wybranym przez Kupującego Magazynie - wyśle do Kupującego Potwierdzenie Zamówienia w Formie Dokumentowej w ciągu 4 godzin od momentu otrzymania Zamówienia (przy czym bieg tego terminu rozpoczyna się i biegnie wyłącznie w czasie Godzin Roboczych), zawierające informację, że Zamówienie jest gotowe do odbioru w Magazynie Lindab w Godzinach Roboczych (**Tryb Express I**). Jeżeli Produkty nie są dostępne w wybranym przez Kupującego Magazynie Lindab powiadomi Klienta o braku możliwości realizacji Zamówienia w Trybie Express I oraz o terminie ich dostępności w Magazynie i Strony ustala, czy Zamówienie ma być realizowane. Jeżeli Zamówienie, o którym mowa powyżej, zostało złożone po godzinie 12:00 lub w inny dzień niż Dzień Roboczy, Lindab potraktuje je jako złożone do godziny 12:00 w kolejnym najbliższym Dniu Roboczym.
12. W przypadku wyboru **Wariantu EXW**, z zastrzeżeniem pkt III. 20 – 22 poniżej, jeśli Zamówienie zostało złożone przez Kupującego w Formie Dokumentowej do godziny 12:00 w Dniu Roboczym i dotyczy więcej niż 20 rodzajów Produktów innych niż Produkty Niestandardowe, Sprzedawcy – o ile Produkty te są dostępne w wybranym przez Kupującego Magazynie – wyśle do Kupującego Potwierdzenie Zamówienia w Formie Dokumentowej do 24 godzin od momentu otrzymania Zamówienia (przy czym bieg tego terminu rozpoczyna się wyłącznie w okresie Godzin Roboczych) informujące, że Zamówienie jest gotowe do odbioru w Magazynie Lindab w Godzinach Roboczych (**Tryb Express II**). Jeżeli Produkty nie są dostępne w wybranym przez Kupującego Magazynie, Lindab powiadomi Klienta o braku możliwości realizacji Zamówienia w Trybie Express II oraz o terminie ich dostępności w Magazynie i Strony ustala, czy Zamówienie ma być realizowane. Jeżeli Zamówienie, o którym mowa powyżej, zostało złożone po godzinie 12:00 lub w inny dzień niż Dzień Roboczy, jest uznawane za złożone do godziny 12:00 w kolejnym najbliższym Dniu Roboczym.

13. Warunkiem realizacji Zamówień (wydania Produktów) w ramach Trybu Expres I lub Trybu Expres II, jest uprzednia zapłata Ceny wraz z wszelkimi innymi opłatami, tj. Opłatą Logistyczną, Opłatą Manipulacyjną NWZ, oraz Opłatą Manipulacyjną BMZ (o ile znajdują zastosowanie), chyba że Kupujący posiada Kredyt Kupiecki. Produkty będące przedmiotem potwierdzonych Zamówień w ramach Trybu Ekspres I lub Trybu Ekspres II, zostaną przygotowane do odbioru w terminie określonym odpowiednio w pkt III. 11 lub III.12 powyżej (z zastrzeżeniem pkt III 20 – 22 poniżej) i będą oczekiwały na odbiór przez Kupującego w Magazynie przez 3 dni kalendarzowe od momentu wysłania Potwierdzenia Zamówienia. Odbiór Zamówienia jest możliwy w Godzinach Pracy w Dni Robocze. Po upływie tego terminu Zamówienie zostanie wysłane do Kupującego na jego koszt, którego wysokość zostanie określona zgodnie z Tabelą Opłat Logistycznych.
14. W razie wyboru Wariantu FCA, z zastrzeżeniem pkt III.20 – 22 poniżej, jeśli Zamówienie zostało złożone przez Kupującego w Formie Dokumentowej do godziny 12:00 w Dniu Roboczym i dotyczy nie więcej niż 10 rodzajów Produktów innych niż Produkty Niestandardowe, których łączna objętość i waga pozwala na nadanie ich jedną przesyłką kurierską (w paczce), Sprzedający - o ile Produkty te są dostępne u Lindab - wyśle do Kupującego Potwierdzenie Zamówienia w Formie Dokumentowej w ciągu 4 godzin od momentu otrzymania Zamówienia (przy czym bieg tego terminu rozpoczyna się i będzie wyłącznie w czasie Godzin Roboczych) i – o ile Kupujący nie wybrał Trybu Express III, o którym mowa poniżej - przekaże Produkty Przewoźnikowi w terminie 24 godzin od daty otrzymania Zamówienia, tak by dostawa mogła zostać zrealizowana w terminie 48 godzin od otrzymania przez Lindab Zamówienia (**Tryb Standard**). Jeżeli Produkty nie są dostępne u Lindab Sprzedający powiadomi Kupującego o braku możliwości realizacji Zamówienia w Trybie Standard oraz o terminie ich dostępności u Lindab i Strony ustalą, czy Zamówienie ma być realizowane. Jeżeli Zamówienie zostało złożone po godzinie 12:00 lub w inny dzień niż Dzień Roboczy, jest uznawane jako złożone do godziny 12:00 w kolejnym najbliższym Dniu Roboczym.
15. W razie wyboru Wariantu FCA, z zastrzeżeniem pkt III. 20 – 22 poniżej, jeżeli Kupujący złoży Zamówienie, o którym mowa w pkt III.14 powyżej, w Formie Dokumentowej do godziny 12:00 w Dniu Roboczym, Lindab przekaże Produkty Przewoźnikowi w takim terminie, by dostawa mogła zostać zrealizowana (tj. Produkty dostarczone do miejsca dostawy) do godziny 12:00 następnego Dnia Roboczego po dacie złożenia Zamówienia i uzyskaniu potwierdzenia Zamówienia (**Tryb Express III**). Lindab nie ponosi odpowiedzialności za jakiegokolwiek opóźnienia Przewoźnika.
16. Warunkiem realizacji Zamówień (wysyłki Produktów) w ramach Trybu Standard lub Trybu Ekspres III, jest uprzednia zapłata przez Kupującego Ceny wraz z wszelkimi innymi opłatami, w tym Opłatą Logistyczną, Opłatą Manipulacyjną NWZ, oraz Opłatą Manipulacyjną BMZ (o ile znajdują zastosowanie), chyba że Kupujący posiada Kredyt Kupiecki. Wysyłka Produktów w ramach Trybu Standard lub Trybu Ekspres III następuje po zleceniu dostawy przy wykorzystaniu usług Przewoźnika. Opłata Logistyczna za Usługę Logistyczną w Trybie Standard lub w Trybie Express III jest płatna w kwocie wskazanej w Tabeli Opłat Logistycznych.
17. W razie wyboru **Wariantu DAP**, z zastrzeżeniem pkt III.20 - 22 poniżej, jeśli Zamówienie zostało złożone przez Kupującego w Formie Dokumentowej do godziny 12:00 w Dniu Roboczym, a Kupujący wybrał tryb express dostawy, a miejsce dostawy jest usytuowane w promieniu nie większym niż 50 km od Magazynu, z którego ma nastąpić dostawa, Sprzedający – o ile zamówione Produkty są dostępne w wybranym Magazynie, z którego dostawa ma nastąpić - wyśle do Kupującego Potwierdzenie Zamówienia w Formie Dokumentowej w ciągu 4 godzin od momentu otrzymania Zamówienia (przy czym bieg tego terminu rozpoczyna się i będzie wyłącznie w czasie Godzin Roboczych) i dostarczy Produkty Transportem Własnym w Godzinach Roboczych w terminie 48 godzin od daty otrzymania Zamówienia (**Tryb Express IV**). Za wykonanie przyspieszonej dostawy w Trybie Express IV Kupujący zobowiązany jest uiścić dodatkową Opłatę Logistyczną w wysokości wskazanej w Załączniku nr 3. Jeżeli Produkty nie są dostępne w Lindab Sprzedający powiadomi Klienta o braku możliwości realizacji Zamówienia oraz o terminie ich dostępności u Lindab i Strony ustalą, czy Zamówienie ma być realizowane. Jeżeli Zamówienie zostało złożone po godzinie 12:00 lub w inny dzień niż Dzień Roboczy, jest uznawane jako złożone do godziny 12:00 w kolejnym najbliższym Dniu Roboczym.
18. Warunkiem realizacji Zamówienia w ramach Trybu Ekspres IV jest uprzednia zapłata przez Kupującego całości Ceny za Produkty, Opłat Logistycznych, Opłat Manipulacyjnych BMZ oraz Opłat Manipulacyjnych NWZ (jeśli mają zastosowanie) oraz innych opłat, chyba że Kupujący posiada Kredyt Kupiecki.
19. Tryb Standard oraz Tryby Ekspres I-IV mają zastosowanie wyłącznie w razie dostępności



w Magazynie Produktów będących przedmiotem Zamówienia oraz wyłącznie w sytuacji jak Kupujący wskazuje, że chce otrzymać przesyłkę w takim trybie.

20. O ile Strony nie ustalą inaczej, Zamówienia dotyczące Lindab Topline i Lindab SRP, Lindab przygotowuje w Wariancie EXW do wydania Kupującemu w Magazynie, a w Wariantach CPT, FCA lub DAP – do wydania na Transport Własny lub transport Przewoźnika nie wcześniej niż w terminie 5 Dni Roboczych od przyjęcia Zamówienia do realizacji (lub wejścia Umowy w życie, jeśli jest warunkowana wpłatą zaliczki). Dokładny termin dostawy tych Produktów wskazany jest zgodnie z pkt III.4 powyżej.
21. O ile Strony nie ustalą inaczej, Zamówienia dotyczące importowanych (tj. nabywanych przez Lindab od podmiotów spoza terytorium Polski) Systemów Dachowych i Elewacyjnych, Lindab przygotowuje w Wariancie EXW do wydania Kupującemu w Magazynie, a w Wariantach CPT, FCA lub DAP – do wydania na Transport Własny lub transport Przewoźnika nie wcześniej niż w terminie 10 Dni Roboczych od przyjęcia Zamówienia do realizacji (lub wejścia Umowy w życie, jeśli jest warunkowana wpłatą zaliczki). Dokładny termin dostawy tych Produktów wskazywany jest zgodnie z pkt III.4 powyżej.
22. O ile Strony nie ustalą inaczej, Zamówienia dotyczące standardowych gotowych Systemów Dachowych i Elewacyjnych innych niż Lindab Topline i Lindab SRP oraz innych niż importowane (tj. nabywane przez Lindab od podmiotów spoza terytorium Polski) Systemy Dachowe i Elewacyjne, Lindab przygotowuje w Wariancie EXW do wydania Kupującemu w Magazynie, a w Wariantach CPT, FCA lub DAP – do wydania na Transport Własny lub transport Przewoźnika nie wcześniej niż w terminie 10 Dni Roboczych od przyjęcia Zamówienia do realizacji (lub wejścia Umowy w życie, jeśli jest warunkowana wpłatą zaliczki). Dokładny termin dostawy tych Produktów wskazywany jest zgodnie z pkt III.4 powyżej.
23. Jeśli koszty dostawy nie są wskazane w Tabeli Opłat Logistycznych, podlegają one wycenieniu indywidualnej.

## ROZDZIAŁ IV.

### POSTANOWIENIA KOŃCOWE

1. Lindab ma prawo do wprowadzenia w każdym czasie zmian do Warunków Dostaw.
2. Zmiana Warunków Dostaw następuje poprzez udostępnienie nowej treści Warunków Dostaw na Stronie Internetowej.
3. Zmiany wchodzą w życie z chwilą ogłoszenia zmienionych Warunków Dostaw, na Stronie Internetowej lub po publikacji w innej wskazanej przez Lindab dacie.
4. Zmiana Warunków Dostaw pozostaje bez wpływu na prawa i obowiązki Lindab i Kupującego nabyte przed wejściem w życie zmian Warunków Dostaw (zmiana Warunków Dostaw nie dotyczy Umów, które zostały zawarte przed dniem wejścia w życie zmiany Warunków Dostaw).
5. Lindab ma prawo do jednostronnej zmiany Warunków Dostaw z skutkiem do już zawartych Umów jedynie w następujących przypadkach i w zakresie, jaki wynika z opisanych poniżej okoliczności:
  - a) zmiana przepisów prawa powszechnie obowiązującego w zakresie, w jakim zmiana ta dotyczy treści Warunków Dostaw i zawartych Umów;
  - b) konieczność doprecyzowania postanowień Warunków Dostaw lub ich zmiany, która wynika ze zmiany interpretacji powszechnie obowiązujących przepisów prawa dokonywanej przez organy administracji publicznej, sądy powszechne i inne instytucje, zajmujące się ochroną praw konsumenta, w tym w szczególności wynikająca z orzeczeń, wyroków, decyzji, postanowień, zaleceń lub wytycznych wyżej wymienionych podmiotów - nawet jeśli Sprzedający nie jest ich bezpośrednim adresem (np. nie uczestniczył w danym postępowaniu jako jego strona).
6. Zmiana danych identyfikacyjnych lub kontaktowych Lindab nie stanowi zmiany Warunków Dostaw.
7. W sprawach nieuregulowanych w Warunkach Dostaw stosuje się przepisy prawa powszechnie obowiązującego.

**Niniejsze Warunki Dostaw wchodzą w życie z dniem 16.11.2023.**

## ZAŁĄCZNIK NR 1

TABELA OPŁAT LOGISTYCZNYCH DLA PRODUKTÓW WENTYLACYJNYCH I KLIMATYZACYJNYCH (nie dotyczy Transportu Własnego)	
WARTOŚĆ ZAMÓWIENIA NETTO PLN DLA JEDNEJ DOSTAWY*	OPŁATA LOGISTYCZNA NETTO
0 - 10 000	koszt transportu 8% wartości netto (minimum 700 zł)
10 001 - 18 000	koszt transportu 5% wartości netto (minimum 600 zł)**
18 001 - 28 000	koszt transportu 3% wartości netto (minimum 500 zł)**
28 001 - 38 000	koszt transportu 1,5% wartości netto (minimum 400 zł)**
<b>&gt; 38 000</b> (Wartość Zamówienia dla Dostaw Darmowych)	<b>DOSTAWA BEZPŁATNA</b> (z zastrzeżeniem opłaty za Tryb Ekspres III)
dodatkowa Opłata Logistyczna za realizację dostawy w Trybie Express III	<b>+ 25 PLN netto</b> za każdą przesyłkę

\* dla wyliczenia Wartości Zamówienia netto zlicza się sumę Cen netto Produktów, objętych dostawą, której dotyczy Opłata Logistyczna.

\*\* **UWAGA** - jeśli Produkt nie jest objętościowy lub ciężki i rzeczywiste koszty spedycji są znacznie niższe od Opłaty Logistycznej - Kupujący zostanie obciążony Opłatą Logistyczną w odpowiednio niższej wysokości.



## ZAŁĄCZNIK NR 3

TABELA OPŁAT LOGISTYCZNYCH DLA PRODUKTÓW DLA TRANSPORTU WŁASNEGO	
OPŁATA LOGISTYCZNA NETTO	ODLEGŁOŚĆ ORAZ WARTOŚĆ ZAMÓWIENIA*
<b>BEZPŁATNY TRANSPORT WŁASNY</b>	<p>a) <b>na terenie Warszawy</b> - przy zamówieniu Produktów (objętych jedną dostawą) o wartości min. <b>12 000 PLN netto (Wartość Zamówienia dla Dostaw Darmowych)</b>;</p> <p>b) <b>do 50 km od granicy Warszawy</b> – przy zamówieniu Produktów (objętych jedną dostawą) o wartości min. <b>18 000 PLN netto (Wartość Zamówienia dla Dostaw Darmowych)</b>.</p>
wedle indywidualnego ustalenia z Lindab, nie mniej niż <b>300 PLN netto</b>	<p><b>na terenie Warszawy</b> - przy zamówieniu Produktów (objętych jedną dostawą) o wartości mniejszej niż 12 000 PLN netto</p>
według wyliczenia liczby kilometrów przy stawce: <b>4 PLN netto/km, nie mniej niż 300 PLN netto,</b>  przy czym liczona jest liczba kilometrów całej trasy samochodu z Magazynu Lindab do Miejsca Dostawy i z powrotem	<p><b>poza terenem Warszawy</b> (maksymalnie 100 km do Magazynu Lindab), w następujących wariantach:</p> <p>c) <b>do 50 km od granicy Warszawy</b> - przy zamówieniu Produktów (objętych jedną dostawą) o wartości mniejszej niż 18 000 PLN netto</p> <p>d) <b>powyżej 50 km od granicy Warszawy i nie więcej niż 100 km od Magazynu Lindab</b> - przy zamówieniu Produktów (objętych jedną dostawą) o wartości mniejszej niż 12 000 PLN netto</p>
<b>+ 25 PLN netto</b>	<b>dotatkowa Opłata Logistyczna za realizację dostawy w Trybie Express IV</b>

\* dla wyliczenia Wartości Zamówienia netto zlicza się sumę Cen netto Produktów objętych dostawą, której dotyczy Opłata Logistyczna.

## ZAŁĄCZNIK NR 4

TABELA OPŁAT DODATKOWYCH (DOTYCZY WSZYSTKICH TYPÓW PRODUKTÓW I RODZAJÓW DOSTAW)		
RODZAJ OPŁATY DODATKOWEJ	W JAKICH SYTUACJACH OBOWIĄDUJE	WYSOKOŚĆ OPŁATY
Opłata Manipulacyjna NWZ	przy zamówieniu Produktów (objętych jedną dostawą) nieprzekraczającej 500 PLN brutto <b>(niska wartość Zamówienia)</b>	25 PLN netto
Opłata Manipulacyjna BMZ	gdy w ramach jednej dostawy Systemów Dachowych i Elewacyjnych <b>nie zostało osiągnięte</b> <b>Minimum Zamówieniowe:</b> 100 m <sup>2</sup> powierzchni dachowej	150 PLN netto

**W celu uzyskania szczegółowych informacji zapraszamy do kontaktu z Biurem Obsługi Klienta lub z Przedstawicielami Regionalnymi.**



