

The TCL logo is displayed in white, bold, sans-serif capital letters on a black rectangular background.

# Instrukcja obsługi

## Klimatyzator typu SPLIT

### TCL Seria ERA YA11IN



Niniejsza instrukcja obsługi zawiera ważne informacje i zalecenia.

Prosimy o ich przestrzeganie,  
aby uzyskać najlepsze wyniki pracy klimatyzatora.

# SPIS TREŚCI

---



WPROWADZENIE DO CZYNNIKÓW CHŁODNICZYCH R32 I R290.....	1
WSKAZÓWKI BEZPIECZEŃSTWA.....	2
BUDOWA URZĄDZENIA .....	5
WYŚWIETLACZ JEDNOSTKI WEWNĘTRZNEJ.....	6
FUNKCJA AWARYJNA I AUTO-RESTART.....	7
PILOT .....	8
INSTRUKCJA OBSŁUGI.....	12
ZABEZPIECZENIA.....	20
INSTRUKCJA MONTAŻU .....	21
KONSERWACJA.....	34
ROZWIĄZYWANIE PROBLEMÓW.....	35

Zgodnie z polityką firmy w zakresie ciągłego ulepszania produktów, właściwości estetyczne i wymiarowe, dane techniczne i akcesoria niniejszego urządzenia mogą ulec zmianie bez powiadomienia.

Klimatyzatory w układach Split TCL zawierają fluorowany gaz cieplarniany R32 – difluorometan. Poniżej znajdują się parametry dla modelu klimatyzatora Split TCL ERA 3,5 kW wraz z etykietą:

Klimatyzator TAC-12CHSD/YA11IN:

- Napełnienie R32 – 0,57 kg
- Ekwivalent  $CO_2$  – 0,385 t
- Wartość GWP – 675

<b>TCL</b>			
<b>SPLIT TYPE AIR CONDITIONER</b>			
TAC-12CHSD/YA11IN			
Model	Indoor	TAC-12CHSD/YA11IN	
	Outdoor	TAC-12CHSD/YA11IN	
		Cooling	Heating
Capacity		3400W (1000~3770)	3420W (1000~3810)
Current		5.8A (1.5~9.0)	4.7A (1.5~10.0)
Rated Current (IEC/EN60335)		9.0A	10.0A
Power Input		1130W (290~1500)	922W (290~1720)
Rated Power Input (IEC/EN60335)		1500W	1720W
Indoor Air Volume		550m <sup>3</sup> /h	550m <sup>3</sup> /h
Max. Pressure	Discharge	3.7MPa	
	Suction	1.2MPa	
Sound Power	Indoor	50dB(A)	
	Outdoor	60dB(A)	
Weight	Indoor	8kg	
	Outdoor	24kg	
Rated Voltage	220-240V~		
Rated Frequency	50Hz		
Refrigerant/Charge/GWP	R32/0.57kg/675		
CO <sub>2</sub> equivalent	0.385 tonnes		
Contains fluorinated greenhouse gases			
Outdoor Unit Water Proof Protection	IPX4		
Importer: Lindab Sp. z o.o. Wieruchów, ul. Sochaczewska 144   05-850 Ożarów Maz.   tel. +48 22 250 50 50   fax +48 22 250 50 60			

# WPROWADZENIE DO CZYNNIKÓW CHŁODNICZYCH R32 I R290

## Wprowadzenie do czynników chłodniczych R32 i R290

Czynniki chłodnicze stosowane w klimatyzatorach są przyjaznymi dla środowiska węglowodorami R32 i R290. Oba rodzaje czynników są palne i bezwonne. Mogą ponadto palić się i wybuchać w określonych warunkach. Zagrożenia tego typu można jednak wyeliminować, przestrzegając specyfikacji podanej w tabeli poniżej podczas montażu klimatyzatora w pomieszczeniu o odpowiedniej powierzchni i eksploatując go w prawidłowy sposób.

W porównaniu z czynnikami standardowymi, czynniki R32 i R290 są produktami przyjaznymi dla środowiska, nie uszkadzają warstwy ozonowej, a ich wartości efektu cieplarnianego są bardzo niskie.

## Wymagania dotyczące pomieszczenia klimatyzatora na czynniki chłodnicze R32 i R290

Czynniki chłodnicze	Wydajność (Btu/h)	Powierzchnia pomieszczenia
R32	9 K	Powyżej 4 m <sup>2</sup>
	12 K	Powyżej 4 m <sup>2</sup>
	18 K	Powyżej 15 m <sup>2</sup>
	22 K/24 K	Powyżej 25 m <sup>2</sup>



### Ostrzeżenia

- Przed przystąpieniem do montażu zapoznać się z podręcznikiem montażu, eksploatacji i konserwacji.
- Nie stosować środków służących do przyspieszania procesu odmrażania lub czyszczenia, innych niż środki zalecane przez producenta.
- Nie przebijać ani nie palić urządzenia.
- Urządzenie przechowywać w pomieszczeniu pozbawionym źródeł pracujących w trybie ciągłym (np. otwartych płomieni, zapłonu urządzenia gazowego lub grzejnika elektrycznego).
- W przypadku niezbędnej konserwacji skontaktować się z najbliższym punktem obsługi po sprzedażowej. Podczas wykonywania czynności konserwacyjnych personel serwisowy musi postępować ściśle według Instrukcji obsługi dostarczonej przez producenta. Serwisowanie klimatyzatora przez personel niewykwalifikowany jest zabronione.
- Przestrzegać ustaw i przepisów krajowych w zakresie gazu.
- Przed przystąpieniem do serwisowania lub utylizacji urządzenie należy opróżnić z czynnika chłodniczego.



Uwaga! Substancje łatwopalne i niebezpieczne



Zapoznać się z podręcznikiem



Zapoznać się z instrukcją montażu



Zapoznać się z instrukcją serwisową

# WSKAZÓWKI BEZPIECZEŃSTWA DLA INSTALATORA



Przed przystąpieniem do montażu urządzenia należy bezwzględnie zapoznać się z załączoną instrukcją obsługi.



Ze względu na zdarzenia, których nie można przewidzieć, w trakcie montażu zarówno jednostki wewnętrznej jak i zewnętrznej urządzenia przebywaniu dzieci w pomieszczeniu roboczym jest zabronione.



Należy się upewnić, czy podstawa podtrzymująca jednostkę zewnętrzną została prawidłowo zamontowana.



Sprawdzić czy powietrze nie przedostaje się do obiegu czynnika chłodniczego oraz czy czynnik chłodniczy nie wycieka z urządzenia podczas jego pracy.



Po instalacji klimatyzatora należy przetestować urządzenie i jego funkcje w celu wykrycia ewentualnych nieprawidłowości oraz zanotować parametry techniczne.



Bezpiecznik chroniący urządzenie przed przeciążeniem powinien być przystosowany do prądu wartości T 5A/250 V.



Użytkownik powinien zabezpieczyć jednostkę wewnętrzną stosując bezpiecznik przystosowany do przepływu prądu wejściowego o maksymalnej wartości natężenia lub inne zabezpieczenie.



Urządzenie należy użytkować podłączając je do sieci zgodnej z parametrami prądu podanymi na obudowie i w niniejszej instrukcji. Przed rozpoczęciem użytkowania upewnić się, czy wtyczka urządzenia odpowiada typowi gniazdka elektrycznego. W przeciwnym wypadku należy wymienić wtyczkę. Należy utrzymywać wszystkie włączniki, przewody i wtyczki w należytej czystości.



Upewnij się, że gniazdko elektryczne jest dostosowane do wtyczki. W przeciwnym razie wymień gniazdko.



Urządzenie musi być wyposażone w środki umożliwiające odłączenie go od źródła zasilania poprzez rozwarcie styków na wszystkich biegunach w warunkach kategorii przepięciowej III. Środki te muszą być wbudowane w okablowanie zamontowane na stałe zgodnie z przepisami dotyczącymi okablowania.



Klimatyzator powinien zostać zainstalowany przez osobę wykwalifikowaną z certyfikatem FGAZ-owym wydanym przez UDT.



Przy montażu należy zachować minimalny odstęp urządzenia – co najmniej 50 cm – od substancji łatwopalnych (np. alkoholu) bądź pojemników zawierających substancje znajdujące się pod wysokim ciśnieniem (np. dezodorant).



W przypadku instalacji urządzenia w pomieszczeniu o słabej wentylacji, muszą zostać podjęte kroki mające na celu dodatkowe zabezpieczenie przed wyciekiem czynnika chłodniczego, który mógłby skutkować pożarem.



Opakowanie urządzenia nadaje się do ponownego przetworzenia lub recyklingu. Z tego też względu nie może być traktowane jako ogólny odpad domowy i powinno być wrzucone do przeznaczonych do tego pojemników. Zużyte urządzenie należy przekazać do odpowiedniego punktu, który zajmuje się zbieraniem lub recyklingiem urządzeń elektrycznych i elektronicznych.



Urządzenie należy użytkować zgodnie z załączoną instrukcją. Jednakże tak jak i wypadku wielu innych urządzeń elektrycznych przy instalacji, użytkowaniu i konserwacji klimatyzatora wymagane jest zachowanie ostrożności i zdrowego rozsądku.



Urządzenie powinno być zamontowane zgodnie z obowiązującymi w danym kraju normami i regulacjami. Przed rozpoczęciem pracy przy zaciskach, należy rozłączyć wszystkie obwoody zasilania.



Urządzenie należy zainstalować zgodnie z obowiązującymi krajowymi przepisami.



Użytkowanie urządzenia nie jest przeznaczone dzieciom w wieku do lat 8, osobom o ograniczonych możliwościach fizycznych, czuciowych lub umysłowych, lub osobom nieposiadającym odpowiedniego doświadczenia i wiedzy, chyba że w trakcie korzystania z klimatyzatora znajdują się pod bezpośrednim nadzorem osoby odpowiedzialnej za ich bezpieczeństwo.

# WSKAZÓWKI BEZPIECZEŃSTWA DLA UŻYTKOWNIKA



Nie próbować instalować klimatyzatora samemu, zawsze kontaktować się z wyspecjalizowanym i uprawnionym do tego instalatorem (z certyfikatem F-GAZ).



Czyszczenie i konserwacja muszą być wykonywane przez wyspecjalizowany i uprawniony personel techniczny. W każdym przypadku należy odłączyć urządzenie od sieci zasilającej przed przystąpieniem do czyszczenia lub konserwacji.



Upewnij się, że napięcie w sieci odpowiada wartościom na tabliczce znamionowej. Wtyczka powinna być czysta. Włożyć wtyczkę prawidłowo i mocno do gniazda, co pozwoli uniknąć ryzyka porażenia prądem lub wywołania pożaru.



Nie wyciągać wtyczki z gniazdka podczas pracy urządzenia, ponieważ może spowodować zaskrzenia, zwarcia, uszkodzenie urządzenia spowodowane przepięciem lub pożar.



Urządzenie przeznaczone jest do klimatyzowania pomieszczeń i nie może być wykorzystywane do żadnych innych celów, takich jak suszenie odzieży, chłodzenie żywności, itp.



Opakowanie urządzenia nadaje się do ponownego przetworzenia lub recyklingu. Z tego też względu nie może być traktowane jako ogólny odpad domowy i powinno być wrzucane do przeznaczonych do tego pojemników. Zużyte urządzenie należy przekazać do odpowiedniego punktu, który zajmuje się zbieraniem lub recyklingiem urządzeń elektrycznych i elektronicznych.



Zawsze używaj urządzenie z zamontowanym filtrem powietrza. Korzystanie z klimatyzatora bez filtra powietrza może spowodować nadmierne nagromadzenie pyłu lub odpadów na wewnętrznej części urządzenia, które może spowodować ewentualne późniejsze awarie.



Użytkownik jest odpowiedzialny za to, aby urządzenie zostało zainstalowane przez wykwalifikowanego i posiadającego odpowiednie uprawnienia F-GAZ technika, który musi sprawdzić, czy jest uziemione zgodnie z obowiązującymi przepisami i wstawić termomagnetyczne bezpieczniki.



Baterie pilota należy zutylizować jako odpady komunalne w odpowiednim punkcie odbioru w sposób zgodny z przepisami prawa obowiązującymi w danym kraju.



Nigdy nie pozostawaj na dłużej w bezpośrednim strumieniu zimnego powietrza. Bezpośrednie i długotrwałe narażenie na zimne powietrze może być niebezpieczne dla zdrowia. Szczególnie w pomieszczeniach, w których są dzieci, starsze osoby lub chorzy.



Jeżeli urządzenie wydziela dym lub zapach spalenizny, natychmiast odciąć zasilanie i skontaktować się z instalatorem.



Długotrwałe korzystanie z urządzenia w takich warunkach może być przyczyną pożaru lub porażenia prądem elektrycznym.



Urządzenie powinno być naprawiane wyłącznie przez autoryzowany punkt serwisowy producenta. Nieprawidłowe naprawy mogą narazić użytkownika na ryzyko porażenia prądem, itp.



Odłącz automatyczny wyłącznik, jeżeli nie przewiduje się korzystania z urządzenia przez długi czas. Kierunek przepływu powietrza musi być odpowiednio wyregulowany.



Żaluzje powinny być skierowane w dół w trybie grzania i w górę w trybie chłodzenia.



Używaj klimatyzacji w sposób opisany w niniejszej instrukcji. Instrukcja nie jest w stanie przewidzieć wszelkich możliwych warunków i sytuacji. Jak w przypadku każdego urządzenia elektrycznego gospodarstwa domowego, podczas instalacji, eksploatacji i konserwacji zalecany jest zawsze zdrowy rozsądek.



Przed przystąpieniem do czyszczenia lub konserwacji bądź przed długotrwałym okresem nieużywania urządzenia upewnij się, że jest ono odłączone od źródła zasilania.



Wybór najbardziej odpowiedniej temperatury może zapobiec uszkodzeniu urządzenia.

# WSKAZÓWKI BEZPIECZEŃSTWA - ZASADY I ZAKAZY

⊖ Nie zginać, przeciągać lub ścisnąć przewodu zasilającego, ponieważ może to spowodować jego uszkodzenie. Porażenie prądem elektrycznym lub wywołanie pożaru może być skutkiem uszkodzonego przewodu zasilającego. Tylko specjalistyczny personel techniczny może wymienić uszkodzony przewód zasilający.

⊖ Nie używać przedłużaczy, trójników lub innych rozdzielaczy napięcia.

⊖ Nie dotykać urządzenia mokrymi częściami ciała.

⊖ Nie zasłaniaj wlotu lub wylotu wewnątrz i na zewnątrz urządzenia. Niedrożność tych otworów powoduje zmniejszenie efektywności operacyjnej z następstwem awarii lub uszkodzenia.

⊖ W żaden sposób nie zmieniaj właściwości urządzenia.

⊖ Nie należy instalować urządzenia w pobliżu źródeł ciepła oraz w miejscach, gdzie powietrze może zawierać gaz, ropę naftową lub siarkę.

⊖ Urządzenie nie jest przeznaczone dla osób (w tym dzieci) o ograniczonych możliwościach fizycznych, czuciowych lub umysłowych, lub osób nieposiadających odpowiedniego doświadczenia i wiedzy, chyba że w trakcie korzystania z klimatyzatora znajdują się pod bezpośrednim nadzorem osoby odpowiedzialnej za ich bezpieczeństwo.

⊖ Nie wspinać się na urządzenie oraz nie kłaść żadnych ciężkich lub gorących przedmiotów.

⊖ Nie pozostawiać otwartych okien i drzwi na długi czas, gdy klimatyzator pracuje.

⊖ Nie kierować strumienia powietrza na rośliny lub zwierzęta.

⊖ Długa ekspozycja na bezpośredni przepływ zimnego powietrza z klimatyzatora może mieć negatywny wpływ na rośliny i zwierzęta.

⊖ Nie dopuszczaj klimatyzatora do kontaktu z wodą. Izolacja elektryczna może ulec uszkodzeniu, powodując tym samym porażenie prądem.

⊖ Nie wspinać się na jednostkę zewnętrzną i nie umieszczać na niej żadnych przedmiotów.

⊖ Nigdy nie wkładać żadnych przedmiotów do urządzenia. Może to spowodować obrażenia.

⊖ Dzieci należy pilnować, aby nie bawiły się urządzeniem. Jeśli przewód zasilający jest uszkodzony, musi zostać wymieniony przez producenta, serwisanta lub uprawnioną osobę w celu uniknięcia zagrożenia.

# BUDOWA URZĄDZENIA

JEDNOSTKA WEWNĘTRZNA	
Nr	Opis
1	Panel frontowy
2	Filtr powietrza
3	Filtr opcjonalny (jeśli zamontowano)
4	Wyświetlacz diodowy
5	Odbiornik sygnałów
6	Osłona listwy zaciskowej
7	Generator jonizacyjny (jeśli zamontowano)
8	Deflektory – żaluzje pionowe
9	Przycisk awaryjny
10	Tabliczka znamionowa
11	Żaluzja przepływu powietrza - pozioma
12	Pilot zdalnego sterowania

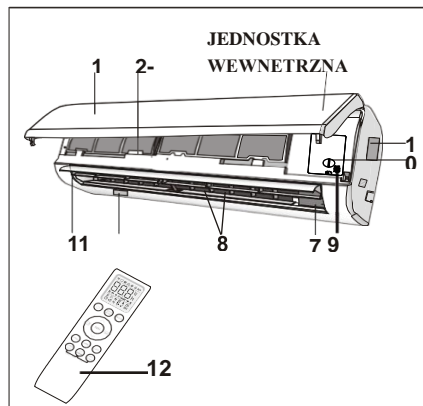

JEDNOSTKA ZEWNĘTRZNA	
Nr	Opis
13	Wylot powietrza
14	Tabliczka znamionowa
15	Osłona listwy zaciskowej
16	Zawór gazowy
17	Zawór cieczerwowy

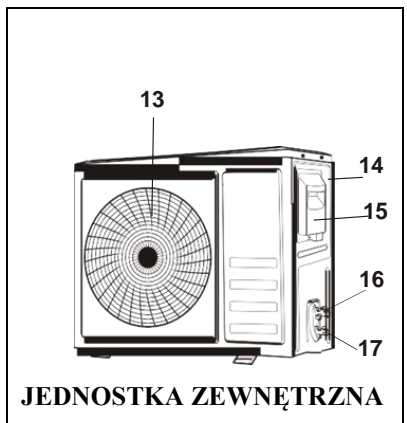



*Uwaga: Powyższe rysunki w uproszczony sposób przedstawiają urządzenie i mogą odbiegać od rzeczywistego wyglądu zakupionego urządzenia.*



# WYŚWIETLACZ JEDNOSTKI WEWNĘTRZNEJ



Nr	Led	Symbol	Funkcja
1	SLEEP		Tryb nocny.
2	Wyświetlacz temperatury (jeśli pracuje)/kodu błędu.		(1) Świeci się podczas pracy klimatyzatora z funkcją programatora. (2) Wyświetla kod błędu w przypadku wystąpienia usterki.
3	TIMER		Świeci się podczas działania programatora.



*Wielkość i usytuowanie przycisków i wskaźników może różnić się w zależności od modelu, jednak ich funkcjonalność jest taka sama.*

# FUNKCJA AWARYJNA I AUTO-RESTART

## FUNKCJA AUTO-RESTART

Funkcja auto-restartu ustawiona jest fabrycznie. W przypadku nagłego zaniku zasilania moduł zapamiętuje ustawienia pracy obowiązujące przed awarią zasilania i po przywróceniu zasilania urządzenie zostanie automatycznie uruchomione ponownie z poprzednimi ustawieniami.

Żeby wyłączyć tę funkcję należy postępować wg poniższej instrukcji:

Wyłączyć urządzenie, odłączyć je od zasilania. Trzymać wciśnięty przycisk awaryjny podczas podłączania do zasilania.

Przytrzymaj wciśnięty przycisk awaryjny przez ponad 10 sekund, do momentu aż usłyszysz cztery krótkie sygnały dźwiękowe. Funkcja auto-restartu została wyłączona.

Aby włączyć funkcję auto-restartu, należy powtórzyć tę samą procedurę aż do usłyszenia trzech krótkich sygnałów dźwiękowych.



*Kształt i usytuowanie przycisku awaryjnego może różnić się w zależności od modelu, jednak jego funkcjonalność jest taka sama.*

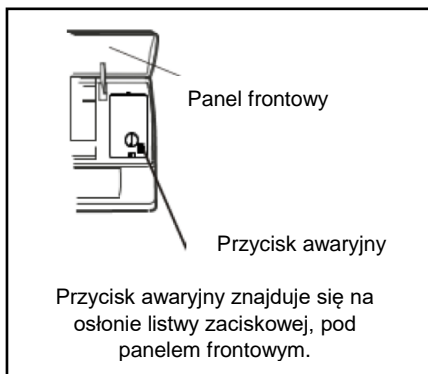

## FUNKCJA AWARYJNA

Jeśli pilot od urządzenia zostanie zagubiony lub uszkodzony, należy postępować wg poniższej instrukcji.







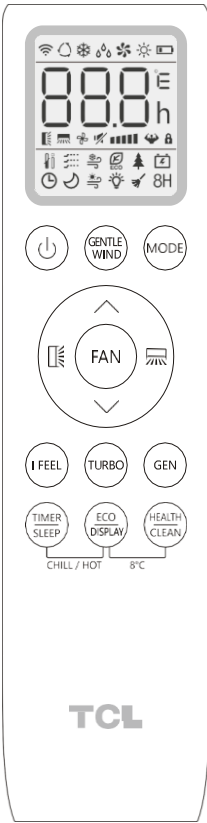



Otwórz przedni panel i unieś go w górę pod takim kątem, aby uzyskać dostęp do przycisku awaryjnego.

1. Jednokrotne naciśnięcie przycisku (jeden sygnał dźwiękowy) wymusi pracę klimatyzatora w trybie chłodzenia.
2. Dwukrotne naciśnięcie przycisku awaryjnego w ciągu 3 sekund (dwa sygnały dźwiękowe) wymusi pracę w trybie grzania.
3. Aby wyłączyć urządzenie ponownie naciśnij przycisk (pojedynczy, długi sygnał dźwiękowy).
4. Po około 30 minutach wymuszonej pracy, klimatyzator automatycznie rozpocznie pracę w trybie chłodzenia (23 °C).

\* Funkcję FEEL opisano na stronie 15.



Pilot do modeli inwerterowych

	Przycisk	Funkcja
1		Włącz/wyłącz klimatyzator
2	GENTLE WIND	Aktywowanie funkcji Gentle wind
3	MODE	Wybór trybu pracy: AUTO, COOL, DRY, FAN, HEAT
4	(TEMP UP) 	Zwiększenie nastawy temperatury, wydłużenie czasu w funkcji programatora czasowego
5	(TEMP DN) 	Zmniejszenie nastawy temperatury, skrócenie czasu w funkcji programatora czasowego
6		Ustawienie kierunku przepływu powietrza poprzez wybranie położenia żaluzji pionowych (opcja)
7		Ustawienie kierunku przepływu powietrza poprzez wybranie położenia żaluzji poziomych
8	FAN	Dostosowanie prędkości wentylatora: auto, mute, low, mid-low, mid, mid-high, high. Turbo
9	I FEEL	Aktywowanie funkcji I FEEL
10	I SET	Aktywowanie funkcji I SET
11	TURBO	Włączenie/wyłączenie trybu TURBO
12	GEN	Włączenie/wyłączenie trybu GENERATOR
13	TIMER/SLEEP	Włączenie/wyłączenie funkcji TIMER lub trybu SLEEP
14	ECO/DISPLAY	Włączenie/wyłączenie trybu ECO lub podświetlenia wyświetlacza LED
15	HEALTH/CLEAN	Włączenie/wyłączenie funkcji HEALTH lub funkcji Auto Clean
16	TIMER/SLEEP + ECO/DISPLAY	Włączenie/wyłączenie funkcji CHILL WIND lub HOT WIND
17	ECO/DISPLAY + HEALTH/CLEAN	Włączenie/wyłączenie funkcji CHILL WIND lub HOT WIND
18	 (  +  )	Wciśnij jednocześnie przyciski  i  przez minimum 3 sekundy, aby aktywować funkcję Child Lock

 Wyświetlacz oraz niektóre funkcje pilota mogą różnić się w zależności od modelu

 Kształt, rozmieszczenie przycisków oraz wskaźniki mogą różnić się w zależności od modelu, ale ich funkcje będą takie same.

 Jednostka potwierdzi odebranie sygnału po naciśnięciu przycisku na pilocie sygnałem dźwiękowym.

 Część funkcji może nie być dostępna dla danego modelu klimatyzatora, usłyszysz sygnał dźwiękowy po naciśnięciu przycisku, ale funkcja nie będzie aktywna.

## Wyświetlacz pilota. Objaśnienie ikon na wyświetlaczu LCD

No.	Symbol	Opis
1		Wskaźnik pracy w trybie auto (AUTO)
2		Wskaźnik pracy w trybie chłodzenia (COOLING)
3		Wskaźnik pracy w trybie osuszania (DEHUMIDIFYING)
4		Wskaźnik pracy wyłącznie w trybie wentylacji (FAN MODE)
5		Wskaźnik pracy w trybie grzania (HEATING)
6		Wskaźnik BATERII
7		Wskaźnik TEMPERATURY/ PROGRAMATORA CZASOWEGO
8		Wskaźnik ruchu żaluzji (przepływu powietrza)
9		Wskaźnik trybu wyciszonego MUTE
10		Wskaźnik prędkości wentylatora FAN SPEED
11		Wskaźnik prędkości wentylatora w trybie auto AUTO FAN
12		Wskaźnik trybu TURBO
13		Wskaźnik blokady rodzicielskiej CHILD LOCK
14		Wskaźnik funkcji I FEEL
15		Wskaźnik funkcji GENTLE WIND
16		Wskaźnik funkcji CHILL WIND
17		Wskaźnik funkcji ECO
18		Wskaźnik funkcji HEALTH
19		Wskaźnik funkcji GENERATOR MODE
20		Wskaźnik funkcji programatora czasowego TIMER
21		Wskaźnik funkcji trybu nocnego SLEEP MODE
22		Wskaźnik funkcji HOT WIND
23		Wskaźnik funkcji podświetlenia wyświetlacza DISPLAY LIGHT
24		Wskaźnik funkcji CLEAN
25		Wskaźnik funkcji ogrzewania 8°C

# PILOT

## Wymiana baterii

Zdjąć pokrywę komory baterii na spodzie pilota, przesuwając ją w kierunku strzałki. Włożyć nowe baterie zgodnie z oznaczeniami biegunów (+) i (-). Ponownie założyć pokrywę, przesuwając ją na miejsce.

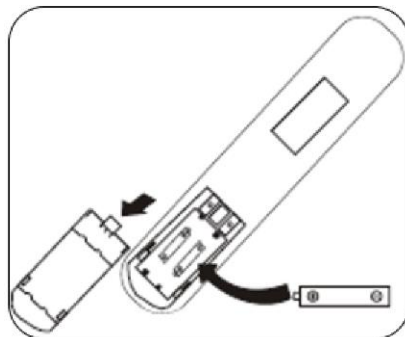

Użyć dwóch baterii LR03 AAA (1.5V). Nie należy używać akumulatorów. Gdy wyświetlacz przestanie być czytelny, należy wymienić stare baterie na nowe tego samego typu. Baterie pilota należy usunąć osobno, nie zaś z powszechnymi odpadami z gospodarstw domowych, w sposób zgodny z przepisami prawa obowiązującymi w danym kraju.

# INSTRUKCJA OBSŁUGI

Powietrze zasysane przez wentylator przepływa przez kratkę wlotu powietrza i filtr, następnie zostaje schłodzone/osuszone lub podgrzane w wymienniku ciepła.

Powietrze nawiewane jest w kierunku regulowanym przez zautomatyzowaną żaluzję poziomą oraz za pomocą ręcznie ustawianych deflektorów – żaluzji pionowych. W niektórych modelach również deflektory mogą posiadać własny napęd.

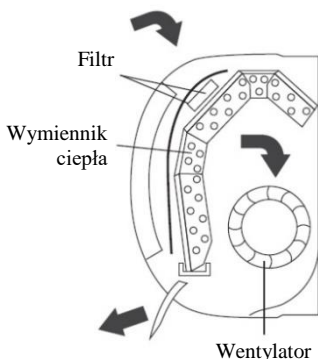

## Włącz/ Wyłącz klimatyzator

Wciśnij przycisk  aby włączyć lub wyłączyć urządzenie.

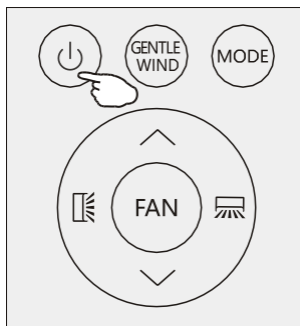

## Tryb chłodzenia (COOLING)



Włączenie trybu chłodzenia w klimatyzatorze umożliwia schłodzenie i zmniejszenie wilgotności powietrza w pomieszczeniu.

Aby aktywować tryb chłodzenia ( COOL ), wciskaj przycisk **MODE** do momentu pojawiania się na wyświetlaczu symbolu ❄ na wyświetlaczu.

Przyciskając  $\downarrow$  lub  $\uparrow$  zmień nastawę temperatury na mniejszą niż temperatura powietrza w pomieszczeniu.

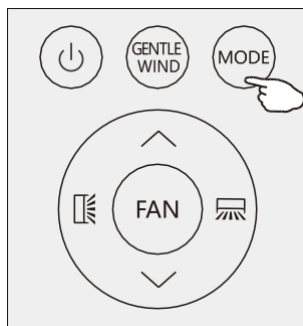

# INSTRUKCJA OBSŁUGI

## Tryb ogrzewania (HEATING MODE)



Włączenie trybu grzania w klimatyzatorze umożliwia ogrzanie powietrza w pomieszczeniu.

Aby aktywować tryb ogrzewania (HEAT), wciskaj przycisk MODE do momentu, aż symbol ☀️ pojawi się na wyświetlaczu.

Przyciskami  $\downarrow$  lub  $\uparrow$  zmień nastawę temperatury na większą niż temperatura powietrza w pomieszczeniu.



W trybie HEATING urządzenie może automatycznie przełączyć się w tryb odszraniania, który jest niezbędny do usunięcia oszronienia ze skraplacza, aby przywrócić w pełni funkcje skraplacza. Ta procedura zazwyczaj trwa około 2-10 minut. Podczas odszraniania turbina wentylatora jednostki wewnętrznej przestanie pracować. Po odszranianiu, klimatyzator powróci automatycznie do trybu ogrzewania (HEATING mode).

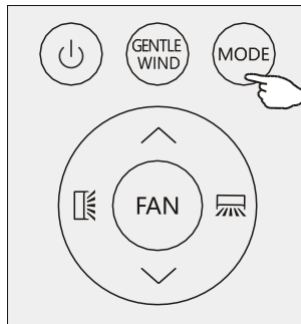

## Tryb osuszania (DRY MODE)



Ta funkcja zmniejsza wilgotność powietrza, aby zwiększyć komfort użytkownika w pomieszczeniu.

Aby włączyć tryb osuszania (DRY mode), wcisnij MODE aż symbol 💧 pojawi się na wyświetlaczu. Automatyczna funkcja ustawień wstępnych jest aktywowana.

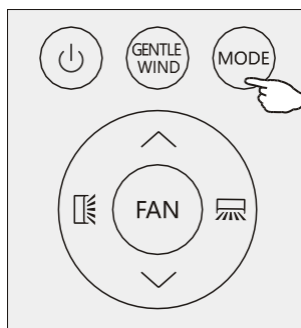

## Tryb wentylatora (FAN), nie symbol wentylatora



Tryb wentylatora, tylko wentylacja.

Aby ustawić tryb wentylatora FAN, wciskaj MODE aż symbol 🌀 pojawi się na wyświetlaczu.

## Tryb automatyczny (AUTO)



Tryb automatyczny.

Aby ustawić tryb AUTO, wciskaj MODE aż symbol ↻ pojawi się na wyświetlaczu.

W trybie AUTO tryb zostanie ustawiony automatycznie, w zależności od temperatury w pomieszczeniu.



# INSTRUKCJA OBSŁUGI

## Zmiana prędkości wentylatora

Wciśnij przycisk FAN aby ustawić żądaną prędkość wentylatora. Możliwe ustawienia prędkości to: AUTO/ MUTE/ LOW/ MID-LOW/ MID/ MID-HI/ HIGH/TURBO.

Wyświetlanie:

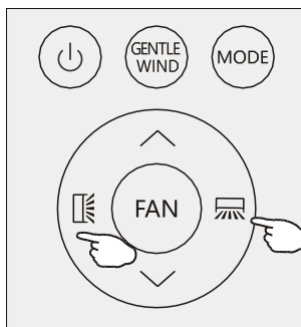
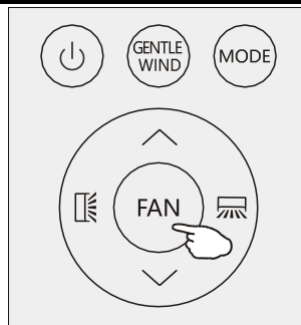

## Regulacja kierunku przepływu powietrza

1. Zwykły 4-kierunkowy przepływ powietrza:

- Wciśnij aby aktywować ruch góra-dół poziomych żaluzji. Wciśnij ponownie aby zatrzymać ruch żaluzji w aktualnym położeniu.

- Wciśnij aby aktywować ruch lewo-prawo pionowych żaluzji. Wciśnij ponownie aby zatrzymać ruch żaluzji w aktualnym położeniu.

2. Precyzyjny, wektorowy ruch powietrza

- Wciśnij i przytrzymaj przez 1s, nastąpi przełączenie na poziomy wektorowy ruch powietrza, możesz wybrać nawet mały kąt żaluzji:

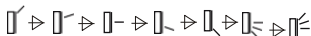

Zatrzymaj wybieranie przez 5s, wciśnij ponownie , wyjdź z funkcji poziomego precyzyjnego wektorowego przepływu powietrza.

- Wciśnij i przytrzymaj przez 1s, nastąpi przełączenie na pionowy wektorowy ruch powietrza, możesz wybrać nawet mały kąt żaluzji:



Zakończ wybór przez 5s, wciśnij ponownie, wyjdź z pionowego precyzyjnego wektorowego przepływu powietrza.

3. Jeśli żaluzje pionowe są ustawiane ręcznie, to mogą one kierować strumień powietrza bezpośrednio w prawo lub w lewo.

Tę regulację należy wykonać, gdy urządzenie jest wyłączone.

Nigdy nie ustawiaj żaluzji poziomej ręcznie, delikatny mechanizm może poważnie uszkodzić!

Nigdy nie wkładaj palców, patyków ani innych przedmiotów do otworów wlotowych lub wylotowych powietrza. Taki przypadkowy kontakt z częściami pod napięciem może spowodować nieprzewidziane uszkodzenia lub obrażenia

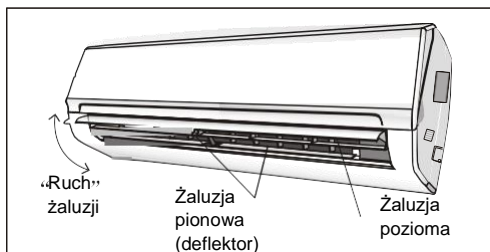

# INSTRUKCJA OBSŁUGI

## Funkcja GENTLE WIND (Opcja)



W tym trybie urządzenie zamknie żaluzje pionowe; przepływ powietrza przez otwory w żaluzjach, rozproszony strumień powietrza.

Wciśnij krótko przycisk GENTLE WIND, aż symbol  pojawi się na wyświetlaczu, urządzenie pracuje w trybie GENTLE WIND. Wciśnij ponownie, aby anulować.

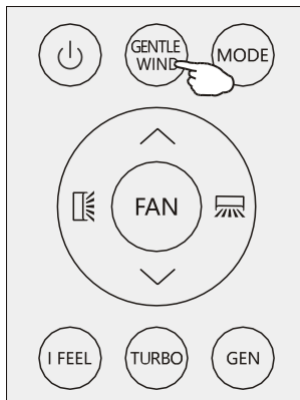

**UWAGA:**

Funkcja gentle wind jest dostępna jedynie w trybie chłodzenia (COOLING mode).



## Funkcja I FEEL

### I FEEL

Wciśnij przycisk  aby aktywować, symbol  pojawi się na wyświetlaczu pilota. Wciśnij ponownie, aby dezaktywować funkcję.

Ta funkcja umożliwi pilotowi zmierzenie temperatury w bieżącym miejscu i wysłanie tego sygnału do klimatyzatora, aby zoptymalizować temperaturę wokół pilota i zapewnić komfort. Automatycznie dezaktywuje się 2 godziny później.

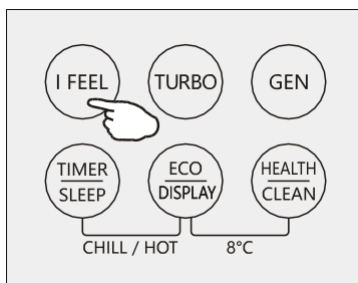

## Funkcja Turbo



Aby aktywować funkcję turbo, wciśnij przycisk TURBO, symbol  pojawi się na wyświetlaczu.

Wciśnij ponownie, aby dezaktywować funkcję.

W trybie COOL/HEAT, kiedy wybierzesz opcję TURBO, urządzenie będzie działało przy maksymalnej prędkości wentylatora w trybie szybkiego chłodzenia/ogrzewania.

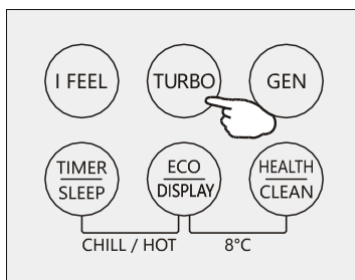

# INSTRUKCJA OBSŁUGI

## Tryb GENERATOR (Opcja)



Klimatyzator pracuje w trybie generatora (generator mode), co jest pomocne w przypadku niestabilnego obszaru mocy netto.

W trybie GEN można dostosować prąd pobierany przez urządzenie. Dostępne są 3 poziomy: (L1,L2,L3), gdzie każdy kolejny oznacza wzrost prądu.

Aby aktywować funkcję GEN należy naciskać przycisk GEN aż do wyświetlenia właściwego poziomu. Poziomy wyświetlają się w następującej kolejności:  
OFF→ L3→ L2→ L1

Prąd roboczy (% prądu znamionowego):

L1: 30%, L2: 50%, L3:70%

Aby anulować funkcję należy naciskać przycisk GEN aż oznaczenie OFF pojawi si na wyświetlaczu.

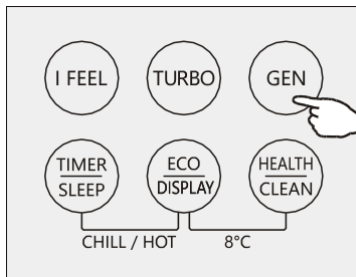

## Tryb nocny (SLEEP MODE)



Wstępnie ustawiony automatyczny tryb pracy

Wciśnij przycisk SLEEP i przytrzymaj go przez 2 s, aby aktywować tryb nocny. Na wyświetlaczu pojawi się symbol

Wciśnij i przytrzymaj przycisk SLEEP ponownie, aby anulować.

W trybie nocnym klimatyzator automatycznie dostosuje temperaturę i prędkość wentylatora, aby zwiększyć komfort użytkownika podczas snu.

Po 10h pracy w trybie nocnym klimatyzator powróci do wcześniejszych ustawień, przed wybraniem tego trybu.

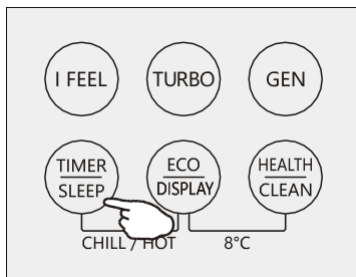

## Tryb ECO



W tym trybie urządzenie automatycznie przechodzi w tryb oszczędzania energii.

Po wciśnięciu przycisku ECO, na wyświetlaczu pojawi się symbol , a urządzenie automatycznie przełączy się w tryb ECO. Wciśnij ponownie przycisk ECO, aby anulować funkcję.

**UWAGA:**

Funkcja ECO jest dostępna w trybie chłodzenia (COOLING) oraz grzania (HEATING).

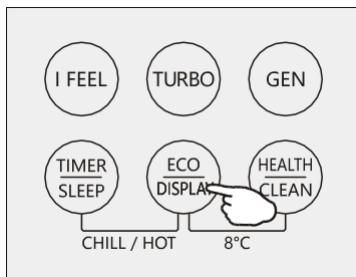

# INSTRUKCJA OBSŁUGI

## Wyświetlacz LED (Włącz / wyłącz)

Wciśnij przycisk DISPLAY i przytrzymaj go przez 2 s, żeby włączyć lub wyłączyć podświetlenie wyświetlacza jednostki wewnętrznej.

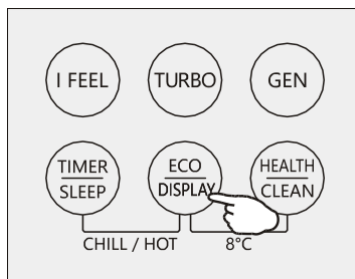

## Funkcja HEALTH (Opcja)

Wciśnij przycisk HEALTH, aby aktywować lub wyjść z funkcji health takich, jak: jonizator/plazma etc.

Uwaga: Funkcja Health nie jest dostępna, kiedy klimatyzator jest wyłączony.

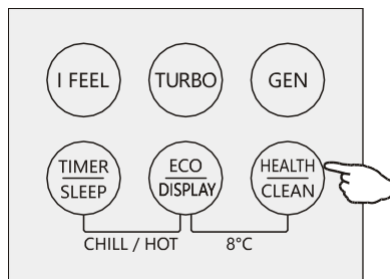

## Funkcja Autoczyszczenia (SELF-CLEAN, opcja)

1. Ta funkcja pomaga usunąć nagromadzony na parowniku brud, bakterie itp.

2. Wyłącz klimatyzator, naciśnij przycisk „CLEAN”, aby aktywować tę funkcję. Na wyświetlaczu jednostki wewnętrznej pojawi się „CL”.

3. Ta funkcja będzie działać przez około 30 minut i wyłączy się automatycznie. Po zakończeniu lub anulowaniu usłyszysz dwa sygnały dźwiękowe.

4. Jest to normalne, jeśli podczas tego procesu występuje jakiś hałas, ponieważ tworzywa sztuczne rozszerzają się pod wpływem ciepła i kurczą pod wpływem zimna.

5. Sugerujemy używanie tej funkcji w następujących warunkach otoczenia, aby uniknąć zadziałania niektórych funkcji bezpieczeństwa:

Jednostka wewnętrzna	Temp. <30°C
Jednostka zewnętrzna	5°C <Temp <30°C

6. Sugerujemy uruchamianie tej funkcji raz na 3 miesiące.

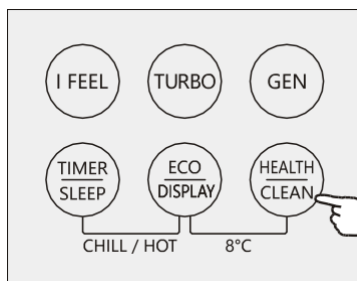

# INSTRUKCJA OBSŁUGI

## USTAWIENIE CZASU WYŁĄCZENIA KLIMATYZATORA



Umożliwia ustawienie automatycznego wyłączenia klimatyzatora.

Kiedy klimatyzator jest włączony, wciśnij przycisk programatora czasowego I użyj przycisków  $\wedge$  lub  $\vee$ , aby ustawić czas, po jakim klimatyzator ma zostać wyłączony. Wciśnij przycisk programatora czasowego (TIMER) ponownie, aby rozpocząć odliczanie.

Uwaga: Aby anulować ustawioną funkcję, naciśnij ponownie przycisk TIMER.

Uwaga: W przypadku zaniku zasilania konieczne będzie ponowne ustawienie czasu wyłączenia.

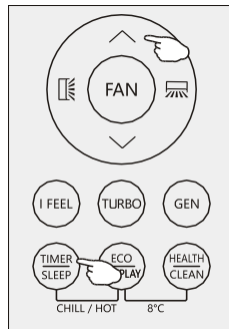

## USTAWIENIE CZASU WŁĄCZENIA KLIMATYZATORA



Umożliwia ustawienie automatycznego włączenia klimatyzatora.

Kiedy klimatyzator jest wyłączony, wciśnij przycisk TIMER korzystając z przycisków  $\wedge$  oraz  $\vee$ , ustaw czas, po którym klimatyzator ma być włączony. Wciśnij przycisk TIMER aby rozpocząć odliczanie.

Po wprowadzeniu ustawień czasu włączenia możesz przejść do ustawienia trybu pracy oraz prędkości wentylatora we włączonym klimatyzatorze.

Uwaga: Aby anulować ustawienia czasu włączenia klimatyzatora wciśnij przycisk TIMER ponownie.

Uwaga: W przypadku zaniku zasilania konieczne będzie ponowne ustawienie czasu włączenia.

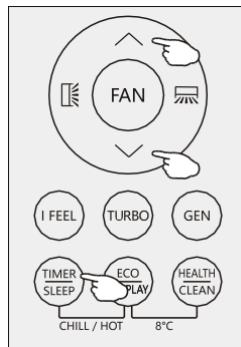

# INSTRUKCJA OBSŁUGI

## Funkcja CHILL wind / HOT wind (Opcja)



1. W trybie chłodzenia (cooling mode), wciśnij jednocześnie i przytrzymaj przez 2 s przyciski TIMER/SLEEP oraz ECO/DISPLAY, aby aktywować funkcję chill wind.
2. W trybie ogrzewania (heating mode), wciśnij jednocześnie i przytrzymaj przez 2 s przyciski TIMER/SLEEP oraz ECO/DISPLAY aby aktywować funkcję hot wind.
3. Wciśnij jednocześnie i przytrzymaj przez 2 s przyciski TIMER/SLEEP oraz ECO/DISPLAY aby wyjść z funkcji chill wind lub hot wind.

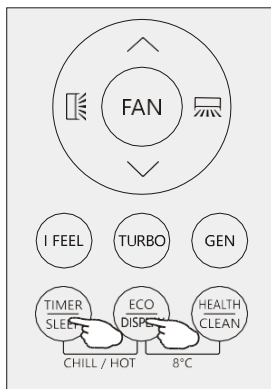

## Ogrzewanie 8°C (Opcja)

8H

1. Wciśnij jednocześnie i przytrzymaj przez 2 s przyciski ECO/DISPLAY oraz HEALTH/CLEAN, aby aktywować funkcję ogrzewanie 8°C.
2. Funkcja przełączy automatycznie klimatyzator z trybu czuwania w tryb ogrzewania w momencie, gdy temperatura w pomieszczeniu jest mniejsza bądź równa 8°C. Klimatyzator zostanie przełączony ponownie w tryb czuwania kiedy temperatura pomieszczenia wyniesie 18°C lub więcej.
3. Wciśnij jednocześnie i przytrzymaj przez 2 s przyciski ECO/DISPLAY oraz HEALTH/CLEAN, aby wyjść z funkcji ogrzewanie 8°C.

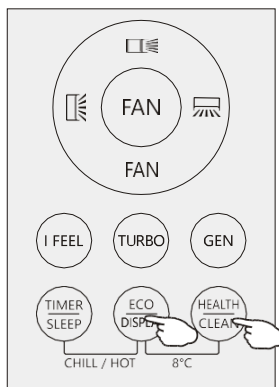

## Funkcja I SET (Opcja)

W każdym z trybów: CHŁODZENIE / OGRZEWANIE / WENTYLATOR / OSUSZANIE ustaw temperaturę (CHŁODZENIE / OGRZEWANIE), prędkość wentylatora (CHŁODZENIE / OGRZEWANIE / WENTYLATOR) oraz preferowane ustawienie żaluzji, a następnie wciśnij przycisk „I SET” przez 3 sekundy, aż na wyświetlaczu pojawi się „AU”, a tło wyświetlacza zmieni się na podświetlone, pilot uruchomi się i zapamięta te ustawienia. Możesz go zresetować, powtarzając powyższą operację.

W każdym z trybów: CHŁODZENIE / OGRZEWANIE / WENTYLATOR / OSUSZANIE, naciśnij przycisk „I SET”, aby aktywować tę funkcję, klimatyzator będzie działał zgodnie z ustawieniem, a na pilocie będzie migać ikona AU. Naciśnij go ponownie (lub inne przyciski), aby anulować tę funkcję.

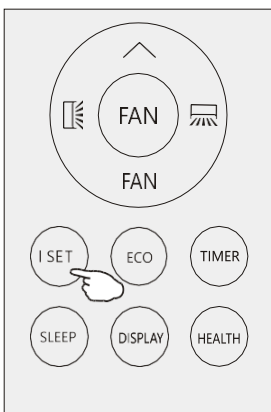

# ZABEZPIECZENIA

Klimatyzator jest przeznaczony do pracy w komfortowych i odpowiednich warunkach mieszkalnych. Używanie klimatyzatora w innych niż podane poniżej warunki może spowodować zadziałanie niektórych funkcji zabezpieczających.

## Klimatyzator inwerterowy

TRYB Temperatura	Chłodzenie	Grzanie	Osuszanie
W pomieszczeniu	17°C ÷ 32°C	0°C ÷ 30 °C	17°C ÷ 32°C
Zewnętrzna	15°C ÷ 53°C	-20°C ÷ 30 °C	15°C ÷ 53 °C
	-15°C ÷ 53°C dla modeli z systemem chłodzenia niskotemperaturowego		



*Urządzenie nie uruchomi się niezwłocznie po jego wyłączeniu i ponownym włączeniu lub po zmianie trybu podczas pracy. Jest to normalne zjawisko towarzyszące uruchomieniu funkcji zabezpieczającej. Należy odczekać 3 minuty.*



*Wydajność i efektywność są zgodne z testem przeprowadzonym w trybie pełnego działania.\**

*\*Wymaga zastosowania największej prędkości silnika wentylatora wewnętrznego oraz maksymalnego kąta otwarcia żaluzji i deflektorów.*

# INSTRUKCJA MONTAŻU – Istotne zagadnienia

## Istotne zagadnienia

- Klimatyzator musi być zamontowany przez profesjonalny personel (z certyfikatem FGAZ) z użyciem "Instrukcji montażu" przeznaczonej wyłącznie dla takiego personelu! Specyfikacja montażowa powinna podlegać określonym przez naszą firmę przepisom obsługi po sprzedaży.
- Brak zachowania ostrożności podczas napełniania systemu łatwopalnym czynnikiem chłodniczym może być przyczyną poważnych obrażeń ciała lub uszkodzenia przedmiotów.
- Po zakończeniu prac montażowych należy przeprowadzić test szczelności.
- Przed przystąpieniem do konserwacji lub naprawy klimatyzatora napełnionego czynnikiem łatwopalnym należy przeprowadzić kontrolę bezpieczeństwa, aby zapewnić maksymalną redukcję ryzyka pożaru.
- Urządzenie należy eksploatować w ramach procedury kontrolowanej, aby zapewnić maksymalną redukcję ryzyka wynikającego z użycia gazów lub par łatwopalnych.
- Wymagania dotyczące całkowitej wagi napełnionego czynnika chłodniczego oraz powierzchni pomieszczenia, które ma być wyposażone w klimatyzator, przedstawiono w tabelach GG.1 i GG.2 poniżej.





# INSTRUKCJA MONTAŻU – Istotne zagadnienia

## ■ Maksymalna ilość czynnika i wymagana minimalna powierzchnia pomieszczenia

$m_1 = (4 \text{ m}^3) \times \text{LFL}$ ,  $m_2 = (26 \text{ m}^3) \times \text{LFL}$ ,  $m_3 = (130 \text{ m}^3) \times \text{LFL}$

gdzie *LFL* – dolna wartość graniczna palności wyrażona w  $\text{kg/m}^3$ ; R32 *LFL* = 0,306  $\text{kg/m}^3$ .

### Dla urządzeń o ilości czynnika chłodniczego $m_1 < M \leq m_2$ :

Maksymalna ilość czynnika chłodniczego w pomieszczeniu będzie zgodna z następującym równaniem:  $m_{\max} = 2,5 \times (\text{LFL})^{(5/4)} \times h_0 \times (A)^{1/2}$

Minimalna powierzchnia pomieszczenia  $A_{\min}$  wymagana do zamontowania urządzenia o ilości czynnika chłodniczego  $M$  (kg) będzie zgodna z następującym równaniem:

$$A_{\min} = (MI (2,5 \times (\text{LFL})^{5/4} \times h_0))^2$$

gdzie:

$m_{\max}$  – dopuszczalna maksymalna ilość czynnika chłodniczego w pomieszczeniu,

$M$  – ilość czynnika chłodniczego w pomieszczeniu (kg),

$A_{\min}$  – wymagana minimalna powierzchnia pomieszczenia ( $\text{m}^2$ ),

$A$  – powierzchnia pomieszczenia ( $\text{m}^2$ ),

*LFL* – dolna wartość graniczna palności ( $\text{kg/m}^3$ ),

$h_0$  – wysokość montażu urządzenia (m) do obliczenia wartości  $m_{\max}$  lub  $A_{\min}$ ; 1,8 m dla urządzeń montowanych na ścianie.

**Tabela GG.1 – Maksymalna ilość czynnika chłodniczego (kg)**

Kategoria	LFL ( $\text{kg/m}^3$ )	$h_0$ (m)	Powierzchnia pomieszczenia ( $\text{m}^2$ )						
			4	7	10	15	20	30	50
R32	0,306	0,6	0,68	0,9	1,08	1,32	1,53	1,87	2,41
		1	1,14	1,51	1,8	2,2	2,54	3,12	4,02
		1,8	2,05	2,71	3,24	3,97	4,58	5,61	7,254
		2,2	2,5	3,31	3,96	4,85	5,6	6,86	8,85

**Tabela GG.2 – Minimalna powierzchnia pomieszczenia ( $\text{m}^2$ )**

Kategoria	LFL ( $\text{kg/m}^3$ )	$h_0$ (m)	Ilość czynnika chłodniczego ( $M$ ) (kg) Minimalna powierzchnia pomieszczenia ( $\text{m}^2$ )						
			1,224 kg	1,836 kg	2,448 kg	3,672 kg	4,896 kg	6,12 kg	7,956 kg
R32	0,306	0,6		29	51	116	206	321	543
		1		10	19	42	74	116	196
		1,8		3	6	13	23	36	60
		2,2		2	4	9	15	24	40

# INSTRUKCJA MONTAŻU – Istotne zagadnienia

## Zasady bezpiecznego montażu

### 1. Bezpieczeństwo w miejscu pracy



Zakaz używania otwartego ognia



Wymagana wentylacja

### 2. Bezpieczeństwo użytkownika



Uwaga! Wyladowania elektrostatyczne



Nosić odzież ochronną i rękawice antystatyczne



Zakaz używania telefonów komórkowych

### 3. Bezpieczeństwo montażu

<ul style="list-style-type: none"><li>• Detektor wycieku czynnika chłodniczego</li><li>• Prawidłowe miejsce montażu</li></ul>	 <p>Zdjęcie po lewej przedstawia detektor wycieku czynnika chłodniczego</p>
---	--

Należy pamiętać o tym, że:

1. Miejsce montażu powinno być dobrze wentylowane.
2. Miejsca montażu i konserwacji klimatyzatora na czynnik chłodniczy R32 nie powinny zawierać źródeł otwartego płomienia, komór spawalniczych, wędzarniczych lub pieców suszarniczych bądź żadnych innych źródeł ciepła generujących temperaturę powyżej 370 °C i otwarty płomień.
3. Podczas montażu klimatyzatora należy zapewnić odpowiednie środki antystatyczne, takie jak właściwa odzież ochronna i/lub rękawice.
4. Należy wybrać miejsce zapewniające wygodny montaż i konserwację, w którym otwory nawiewne i wywiewne jednostek wewnętrznej i zewnętrznej nie powinny być otoczone przeszkodami lub usytuowane w pobliżu źródeł ciepła bądź w środowisku łatwopalnym i/lub wybuchowym.
5. Jeśli podczas montażu w jednostce wewnętrznej nastąpi wyciek czynnika chłodniczego należy koniecznie zamknąć zawór jednostki zewnętrznej i ewakuować cały personel do momentu całkowitego wycieku czynnika, tj. na ok. 15 minut. Uszkodzony produkt należy przetransportować do punktu serwisowego. Spawanie przewodu czynnika chłodniczego lub wykonywanie jakichkolwiek innych operacji w lokalizacji użytkownika jest zabronione.
6. Należy wybrać miejsce zapewniające równomierny nawiew i wywiew powietrza jednostki wewnętrznej.
7. Należy unikać miejsc zawierających inne produkty elektryczne, wtyczki i gniazda elektryczne, szafki kuchenne, łóżka, sofy oraz inne wartościowe przedmioty usytuowane tuż pod przewodami po obu stronach jednostki wewnętrznej.

# INSTRUKCJA MONTAŻU – Istotne zagadnienia

## Narzędzia specjalne

Nazwa narzędzia	Wymagania eksploatacyjne
Mini pompa próżniowa	Stosować pompę odporną na wybuchy, która zapewnia odpowiedni poziom dokładności i poziom próżni o wartości poniżej 10 Pa.
Przyrząd napełniający	Stosować przyrząd odporny na wybuchy, który zapewnia odpowiedni poziom dokładności i odchylenie od poziomu napełnienia niższe niż 5 g.
Detektor wycieku	Narzędzie należy kalibrować regularnie, a jego roczny współczynnik wycieku nie powinien przekraczać 10 g.
Detektor stężenia	A) Miejsce konserwacji powinno być wyposażone w zamontowany na stałe detektor stężenia palnego czynnika chłodniczego i przyłączone do systemu alarmowego; błąd urządzenia nie powinien przekraczać wartości 5 %. B) Miejsce montażu powinno być wyposażone w przenośny detektor stężenia palnego czynnika chłodniczego i przyłączone do dźwiękowego i optycznego systemu alarmowego; błąd urządzenia nie powinien przekraczać wartości 10 %. C) Detektory stężenia należy kalibrować w regularny sposób. D) Detektory stężenia należy sprawdzać i potwierdzać przed ich użyciem.
Manometr	A) Manometry należy kalibrować w regularny sposób. B) Manometr stosowany do czynnika 22 może być również użyty do czynników R290 i R161; manometr stosowany do czynnika R410A może być użyty do czynnika 32.
Gaśnica	Podczas montażu i konserwacji klimatyzatora należy zastosować gaśnicę(-e). W miejscu konserwacji powinny znajdować się dwie lub więcej gaśnic proszkowych, śniegowych i pianowych, które powinny być umieszczone w określonych, łatwo dostępnych miejscach i oznakowane etykietami w widoczny sposób.

# INSTRUKCJA MONTAŻU – Wybór miejsca montażu

## JEDNOSTKA WEWNĘTRZNA

- Zamontować jednostkę wewnętrzną na solidnej ścianie, która nie jest podatna na wibracje.
- Nic nie powinno blokować wlotu i wylotu powietrza, aby powietrze było rozprowadzone w pomieszczeniu.
- Nie montować urządzenia w pobliżu źródeł ciepła, łatwopalnych par lub gazów.
- Nie montować urządzenia w miejscu narażonym na bezpośrednie działanie promieni słonecznych.
- Zamontować urządzenie w miejscu, gdzie odprowadzanie skroplin nie będzie utrudnione.
- Regularnie sprawdzać funkcjonowanie urządzenia, pozostawić niezbędną wolną przestrzeń jak na rysunku.
- Zamontować tak, aby zapewnić łatwy demontaż filtra.

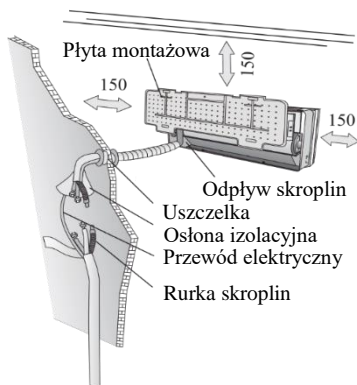

Minimalną wolną przestrzeń (mm) przedstawiono na rysunku:

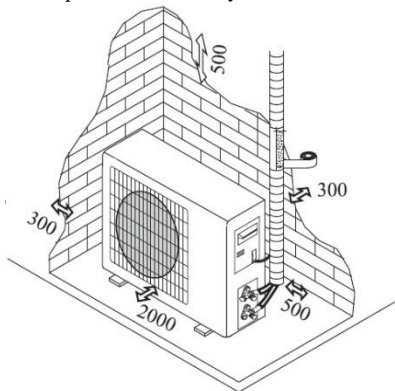

## JEDNOSTKA ZEWNĘTRZNA

- Nie montować urządzenia w pobliżu źródeł ciepła, łatwopalnych par lub gazów.
- Nie montować urządzenia w miejscach narażonych na silny wiatr lub zapylenie.
- Zamontować urządzenie w miejscu, gdzie rzadko przechodzą ludzie, gdzie wydychane powietrze i generowany hałas nie będą przeszkadzały sąsiadom.
- Unikać miejsc narażonych na bezpośrednie działanie słońca (w przeciwnym wypadku zastosować niezbędne osłony, niekolidujące z nawiewem powietrza).
- Zachować niezbędną wolną przestrzeń, jak na rysunku.
- Zamontować urządzenie w solidnym i bezpiecznym miejscu.
- Jeżeli jednostka zewnętrzna narażona jest na wibracje – pod nóżkami należy zastosować gumowe podkładki.

## Schemat instalacji

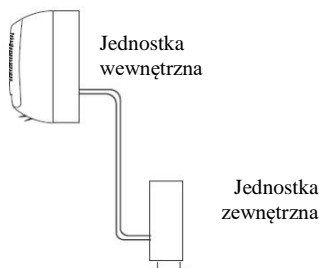
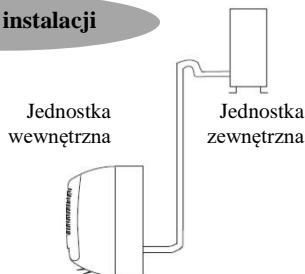

Nabywca musi upewnić się, że osoba i/lub firma montująca, konserwująca lub serwisująca klimatyzator posiada odpowiednie kwalifikacje (certyfikat FGAAZ) i doświadczenie w dziedzinie chłodnictwa.

# INSTRUKCJA MONTAŻU – jednostka wewnętrzna

Przed rozpoczęciem montażu urządzenia należy podjąć decyzję o miejscu montażu jednostki wewnętrznej i zewnętrznej, uwzględniając minimalną, wymaganą wolną przestrzeń wokół urządzeń.

- ⚠ *Montaż klimatyzatora w wilgotnych pomieszczeniach, takich jak łazienka lub suszarnia, jest zabroniony.*
- ⚠ *Minimalna wysokość miejsca montażu powinna wynosić 250cm.*

**Aby zamontować urządzenie należy:**

## Instalacja płyty montażowej

1. Wypoziomować i wyrównać w pionie płytę montażową.
2. Wywiercić w ścianie otwory na płytę o głębokości 32mm.
3. W otwory wsunąć plastikowe kołki.
4. Przymocować tylny panel do ściany za pomocą śrub.
5. Sprawdzić, czy tylny panel został solidnie przymocowany do ściany i utrzyma ciężar jednostki.

*Uwaga: Kształt płyty montażowej może się różnić od pokazanej na rysunku, lecz sposób montażu jest ten sam.*

## Wiercenie otworów pod orurowanie

1. Wykonać otwór na orurowanie (ø55) lekko nachylony do zewnątrz.
2. Wsunąć uszczelkę w otwór ścienny, zabezpieczającą rurki łączeniowe i przewody przed uszkodzeniem.

⚠ *Otwór musi być skierowany w dół na zewnątrz.*

*Uwaga: Rurkę skropplin należy nachylić w dół w kierunku otworu ściennego, w przeciwnym razie może dojść do wycieku.*

## Jednostka wewnętrzna – podłączenie elektryczne

1. Otworzyć przedni panel.
2. Zdjąć pokrywę jak na rysunku (odkręcić śruby lub zwolnić zaczepy).
3. Montaż należy wykonać zgodnie ze schematem umieszczonym z prawej strony pod przednim panelem.
4. Przyłączyć żyły przewodów do listwy zaciskowej zgodnie z numeracją. Użyć przewodów odpowiednich dla poboru mocy (patrz tabliczka znamionowa urządzenia), zgodnie z obowiązującymi przepisami dotyczącymi bezpieczeństwa instalacji elektrycznej.

- ⚠ *Przewody łączące jednostkę wewnętrzną i zewnętrzną muszą nadawać się do użytku na zewnątrz budynku.*
- ⚠ *Wtyczka musi być dostępna również po zamontowaniu urządzenia, aby w razie potrzeby możliwe było jej odłączenie.*
- ⚠ *Instalacja musi być prawidłowo uziemiona.*
- ⚠ *Uszkodzony przewód musi być wymieniony przez specjalistę*

*Uwaga: Opcjonalnie przewody mogą być fabrycznie przyłączone do głównej płytki jednostki wewnętrznej w modelach bez listwy zaciskowej.*

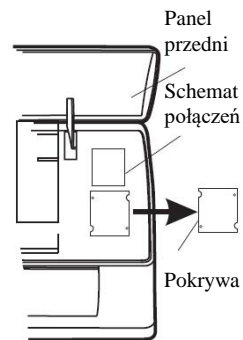
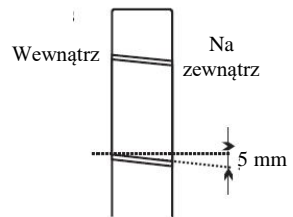
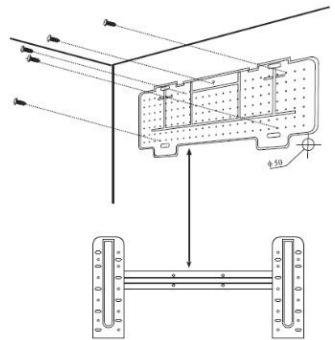

# INSTRUKCJA MONTAŻU – jednostka wewnętrzna

## Łączenie przewodów chłodniczych

Rurkę można poprowadzić w trzech kierunkach zaznaczonych numerami na rysunku. Jeżeli rurka biegnie w kierunku 1 lub 3 wykonać nacięcie wzdłuż rowka z boku jednostki wewnętrznej. Orurowanie wpuścić w otwory w ścianie oraz spiąć miedziane rury, rurkę odprowadzającą skropliny oraz przewody zasilające taśmą aby zapewnić swobodny przepływ wody.

- Nie usuwać zatyczek z rur do momentu wykonania połączeń, aby uniknąć przedostania się zanieczyszczeń i wilgoci.
- Jeśli rura jest wielokrotnie gięta lub ciągnięta może zeszytnieć. Nie giąć rur więcej niż 3 razy w jednym punkcie.
- Ostrożnie rozciągać zwiniętą rurę, zgodnie z rysunkiem.

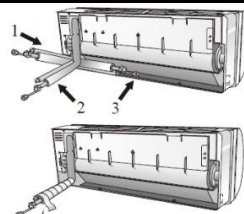

Łączenie rurki przyłączeniowej

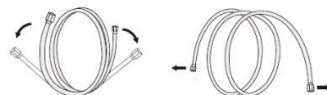

TAK Rozwijanie rurki NIE

## Połączenie z jednostką wewnętrzną

1. Usunąć zatyczkę z rurki jednostki wewnętrznej (sprawdzić czy wewnątrz nie ma zanieczyszczeń).
2. Nakręcić nakrętki i wykonać kielich na końcu rurki przyłączeniowej.
3. Dokręcić rurki korzystając z dwóch kluczy, obracając je w przeciwnych kierunkach.
4. **Czynnik chłodniczy R32: przyłącza mechaniczne powinny być usytuowane na zewnątrz.**

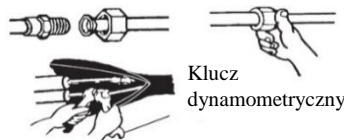

Wewnątrz

Na zewnątrz

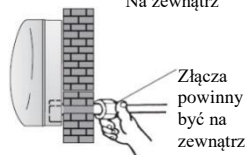

## Oprowadzanie skroplin – jednostka wewnętrzna

Prawidłowy drenaż skroplin z jednostki wewnętrznej ma kluczowe znaczenie dla pomyślnego montażu urządzenia.

1. Rurkę skroplin poprowadzić pod instalacją chłodniczą, bez tworzenia syfonów.
  2. Rurkę skroplin należy prowadzić w dół.
  3. Nie wyginać rurki skroplin ani nie pozostawiać jej wystającej lub skróconej oraz nie pozostawiać jej końca w wodzie. Jeżeli rurka skroplin została przedłużona, należy upewnić się, że została poprowadzona w dół z jednostki wewnętrznej.
  4. Jeżeli przewody chłodnicze podłączane są z prawej strony, to rurki miedziane, przewód zasilający i rurka skroplin muszą być poprowadzone w dół i zabezpieczone za pomocą rurki przyłączeniowej.
- 1) Umieścić rurkę przyłączeniową we właściwym otworze.
  - 2) Docisnąć w celu złączenia rurki przyłączeniowej z podstawą.

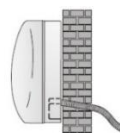

TAK

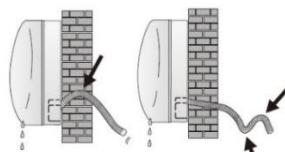

NIE

NIE

# INSTRUKCJA MONTAŻU – jednostka wewnętrzna

## MONTAŻ JEDNOSTKI WEWNĘTRZNEJ

Po przyłączeniu rurek zgodnie z instrukcją, należy przyłączyć przewody sterujące oraz rurkę skroplin. Po wykonaniu połączenia, zaizolować przewody chłodnicze, przewody i rurkę skroplin za pomocą materiału izolacyjnego.

1. Prawidłowo ułożyć, rury, przewody i rurkę skroplin.
2. Zaizolować nakrętki, zabezpieczyć je taśmą winyłową.
3. Przełożyć zaizolowane rurki, przewody i rurkę skroplin przez otwór w ścianie i zamontować jednostkę wewnętrzną na górnej części płyty montażowej.
4. Docisnąć dolną część jednostki wewnętrznej szczelnie do płyty montażowej.

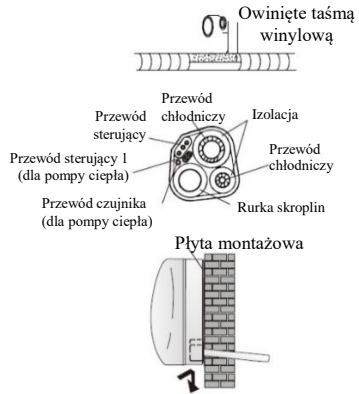

# INSTRUKCJA MONTAŻU – jednostka zewnętrzna

- Jednostkę zewnętrzną należy zainstalować na solidnej ścianie i bezpiecznie zamocować.
- Przed podłączeniem rurek i przewodów sterujących należy postępować zgodnie z procedurą: wybrać najlepsze miejsce do montażu urządzenia na ścianie i pozostawić odpowiednią wolną przestrzeń dla przeprowadzenia serwisu.
- Przymocować wsporniki do ściany za pomocą kołków rozporowych, odpowiednich dla danego typu ściany.
- Użyć większej ilości kołków niż standardowo wymagana dla danej masy nośnej, aby uniknąć wibracji podczas pracy oraz poluzowania śrub.
- Jednostkę należy zainstalować zgodnie z krajowymi normami.

## Odprowadzanie skroplin z jednostki zewnętrznej

Skropliny oraz lód tworzący się na jednostce zewnętrznej podczas pracy w trybie grzania mogą zostać odprowadzone przez rurkę skroplin.

1. Przymocować przyłącze odpływu skroplin w 25-milimetrowym otworze w jednostce zewnętrznej, jak pokazano na rysunku.
2. Przyłączyć złącze odpływu oraz rurkę skroplin. Zwrócić uwagę, aby woda została odprowadzona w odpowiednie miejsce.

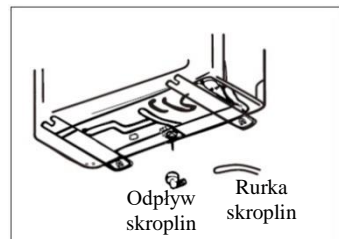

# INSTRUKCJA MONTAŻU – jednostka zewnętrzna

## PRZYŁĄCZA ELEKTRYCZNE

1. Zdemontować uchwyt z prawej strony jednostki zewnętrznej.
2. Podłączyć przewód zasilający do listwy zaciskowej.  
Okablowanie należy podłączyć identycznie jak w jednostce wewnętrznej.
3. Przymocować przewód zasilający za pomocą zacisku.
4. Upewnij się, że przewód został prawidłowo przyłączony.
5. Należy zapewnić skuteczne przyłączenie uziemienia.
6. Ponownie zamocować uchwyt.

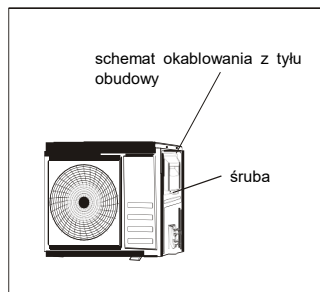

## ŁĄCZENIE RUR

Nakręcić nakrętki na jednostkę zewnętrzną, korzystając z tych samych procedur jak dla jednostki wewnętrznej.

Aby zapobiec wyciekom należy:

1. Dokręcać nakrętki za pomocą dwóch kluczy.  
Zachować ostrożność, aby nie uszkodzić rurek.
2. Jeżeli moment obrotowy nie będzie odpowiedni, może dojść do wycieków. Za mocno dokręcone nakrętki również mogą być przyczyną wycieków z powodu uszkodzenia kielicha.
3. Najpewniejsza instalacja polega na dokręceniu połączeń za pomocą stałego klucza i klucza dynamometrycznego (patrz tabela na stronie 22).

Rurki przyłączeniowe

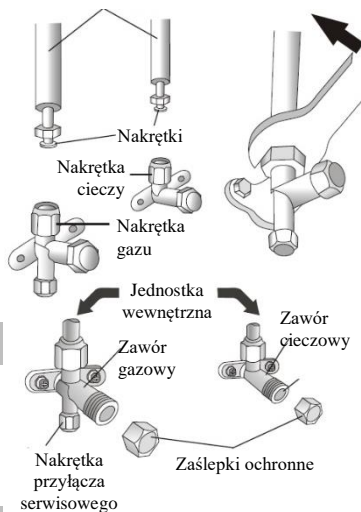

## PRÓŻNIOWANIE UKŁADU

Resztki powietrza lub wilgoci mogą powodować nieprawidłową pracę sprężarki. Po zamontowaniu i podłączeniu jednostki wewnętrznej z jednostką zewnętrzną należy odpowietrzyć układ chłodniczy.

## KONTROLA CIŚNIENIA CZYNNIKA CHŁODNICZEGO

Minimalny/maksymalny zakres ciśnienia czynnika chłodniczego R32: 0,8 – 1,2 MPa / 3,2 – 3,7 MPa.

Oznacza to, że system lub czynnik chłodniczy klimatyzatora pracuje nieprawidłowo w przypadku przekroczenia podanych zakresów minimalnych i maksymalnych.

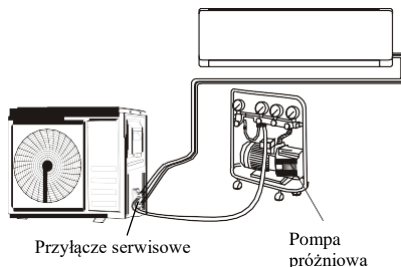



# INSTRUKCJA MONTAŻU – jednostka zewnętrzna

## PRÓŻNIOWANIE UKŁADU

Resztki powietrza lub wilgoci mogą powodować nieprawidłową pracę sprężarki. Po zamontowaniu i podłączeniu jednostki wewnętrznej z jednostką zewnętrzną należy odpowietrzyć układ chłodniczy.

- (1) Odkręcić i zdemontować nakrętki zaworu 2- i 3-drogowego.
- (2) Odkręcić i zdjąć nakrętkę przyłącza serwisowego.
- (3) Podłączyć pompę próżniową do przyłącza serwisowego.
- (4) Uruchomić pompę próżniową na 10 – 15 minut do osiągnięcia podciśnienia 10 mm Hg.
- (5) Podczas pracy pompy zakręcić zawór niskiego ciśnienia na przyłączu pompy. Zatrzymać pracę pompy.
- (6) Otworzyć zawór 2-drogowy na 1/4 obrotu i po 10 sekundach zamknąć go. Sprawdzić wszystkie połączenia na wypadek nieszczelności za pomocą mydła w płynie lub elektronicznego detektora nieszczelności.
- (7) Zakręcić zawory 2 i 3 drogowe. Odłączyć wąż pompy próżniowej.
- (8) Ponownie założyć i dokręcić wszystkie nakrętki.

## Zawór 3-drogowy

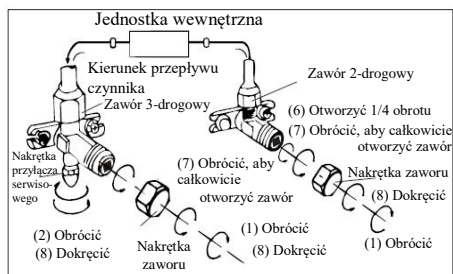
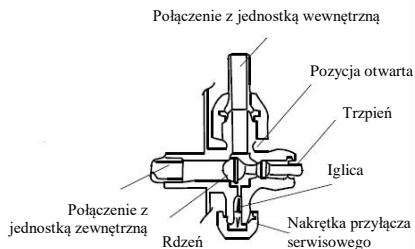

## INSTRUKCJA MONTAŻU – test działania

1. Owinąć połączenia jednostki wewnętrznej izolacją i taśmą izolacyjną.
2. Przymocować wystającą część przewodu komunikacyjnego do rurki lub do jednostki zewnętrznej.
3. Przymocować orurowanie do ściany używając uchwyty.
4. Zaizolować otwór w ścianie, przez który przechodzi orurowanie, tak aby nie mogło się przez niego przedostawać powietrze lub woda.

### Test jednostki wewnętrznej

- Sprawdzić pracę włącznika ON/OFF – wentylator pracuje poprawnie?
- Czy przycisk MODE działa poprawnie?
- Czy funkcja TIMER działa poprawnie?
- Czy diody sygnalizacyjne działają poprawnie?
- Czy żaluzje przepływu powietrza działają poprawnie?
- Czy regularnie odprowadzane są skropliny?

### Test jednostki zewnętrznej

- Czy podczas pracy słychać dziwne dźwięki lub nadmierne drgania?
- Czy hałas, dźwięk przepływu powietrza lub odprowadzane skropliny nie przeszkadzają sąsiadom?
- Czy nie ma wycieków czynnika?

*Uwaga: Sterownik umożliwi załączenie sprężarki dopiero po upływie 3 minut od włączenia zasilania.*

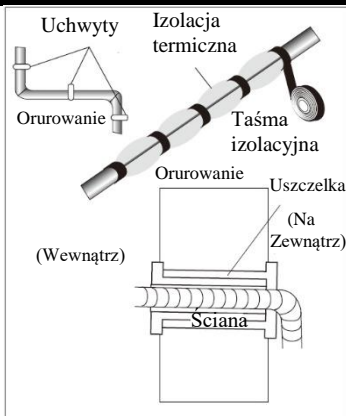

# INSTRUKCJA MONTAŻU – Informacje dla montażysty

MODEL wydajność (Btu/h)	9/12/18 k	24 k
Długość instalacji ze standardową ilością czynnika	5 m	5 m
Maksymalna odległość między jednostkami zewnętrzną i wewnętrzną	25 m	25 m
Dodatkowa ilość czynnika chłodniczego (począwszy od 5 m)	15 g/m	25 g/m
Maksymalna różnica poziomów między jednostkami wewnętrzną i zewnętrzną	10 m	10 m
Rodzaj czynnika chłodniczego (1)	R32	R32

(1) Patrz dane na tabliczce znamionowej na jednostce zewnętrznej.

(2) Całkowita ilość napełnionego czynnika chłodniczego powinna być mniejsza od wartości maksymalnej zgodnie z tabelą GG.1 na str. 20.

## MOMENT OBROTOWY DLA ZAŚLEPEK I PRZYŁĄCZY KOŁNIERZOWYCH

RURA	MOMENT DOKRĘCAJĄCY (N x m)	WŁAŚCIWE NAPRĘŻENIE (z użyciem klucza 20 cm)		MOMENT OBROTOWY (N x m)
1/4" (φ 6,35)	15-20	Siła nadgarstka	Nakrętka przyłącza serwisowego	7-9
3/8" (φ 9,52)	31-35	Siła ramienia	Nakrętki zabezpieczające	25-30
1/2" (φ 12,70)	35-45	Siła ramienia		
5/8" (φ 15,90)	75-80	Siła ramienia		

# INSTRUKCJA MONTAŻU – Informacje dla montażysty

## SCHEMAT INSTALACJI ELEKTRYCZNEJ

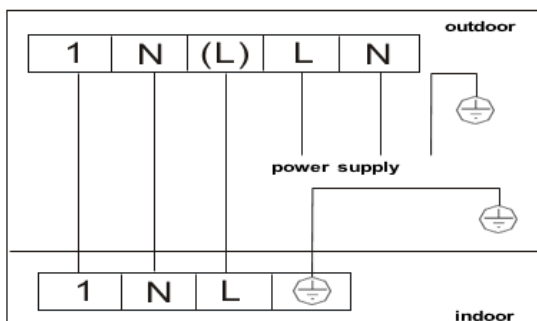
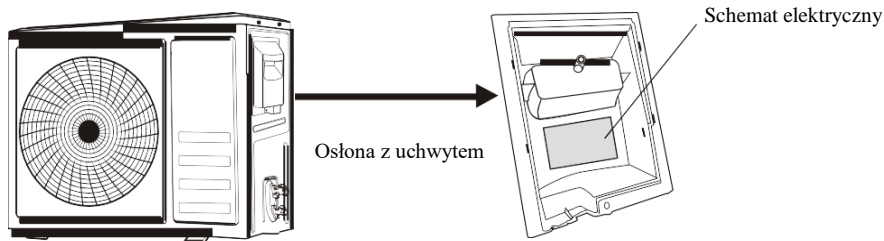
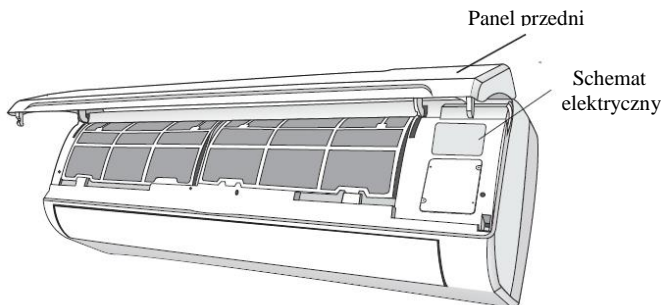

Schemat instalacji elektrycznej może różnić się w zależności od modelu. Należy odnieść się do schematów umieszczonych odpowiednio na jednostce wewnętrznej i zewnętrznej, które są umieszczone jak pokazują grafiki poniżej:



*Uwaga: W niektórych modelach przewody zostały fabrycznie przyłączone do głównej płyty jednostki wewnętrznej bez listwy zaciskowej.*

# INSTRUKCJA MONTAŻU – Informacje dla montażysty

## SPECYFIKACJA PRZEWODÓW

MODEL	wydajność (Btu/h)		9k	12k	18k	24k	
		powierzchnia przekroju					
Przewód zasilający	N		1,5mm <sup>2</sup>	1,5mm <sup>2</sup>	1,5mm <sup>2</sup>	2,5mm <sup>2</sup>	
	L		1,5mm <sup>2</sup>	1,5mm <sup>2</sup>	1,5mm <sup>2</sup>	2,5mm <sup>2</sup>	
			1,5mm <sup>2</sup>	1,5mm <sup>2</sup>	1,5mm <sup>2</sup>	2,5mm <sup>2</sup>	
Przewód sterujący	N		0,75mm <sup>2</sup>	0,75mm <sup>2</sup>	0,75mm <sup>2</sup>	0,75mm <sup>2</sup>	
	(L)		0,75mm <sup>2</sup>	0,75mm <sup>2</sup>	0,75mm <sup>2</sup>	0,75mm <sup>2</sup>	
	1		0,75mm <sup>2</sup>	0,75mm <sup>2</sup>	0,75mm <sup>2</sup>	0,75mm <sup>2</sup>	
			0,75mm <sup>2</sup>	0,75mm <sup>2</sup>	0,75mm <sup>2</sup>	0,75mm <sup>2</sup>	

# KONSERWACJA

Okresowa konserwacja jest niezbędna do zapewnienia maksymalnej wydajności klimatyzatora. Przed przystąpieniem do jakichkolwiek czynności konserwacyjnych należy odłączyć zasilanie poprzez wciśnięcie przycisku OFF oraz wyciągnięcie wtyczki zasilania z gniazda.

## JEDNOSTKA WEWNĘTRZNA

### FILTRY POWIETRZA

1. Otworzyć przedni panel zgodnie z kierunkiem strzałki.
2. Trzymając panel przedni jedną ręką, wyjąć filtr powietrza drugą ręką.
3. Wyczyścić filtr wodą; jeśli filtr jest zabrudzony olejem, można go umyć ciepłą wodą o temperaturze do 45°C. Pozostawić do wysuszenia w suchym i chłodnym miejscu.
4. Trzymając panel przedni jedną ręką, włożyć filtr powietrza drugą ręką.
5. Zamknąć.

Filtr elektrostatyczny i zapachowy (jeśli jest zainstalowany) nie może być myty ani regenerowany i musi być wymieniony na nowy. Filtr należy wymieniać raz na 6 miesięcy.

### CZYSZCZENIE WYMIENNIKA CIEPŁA

1. Otworzyć przedni panel jednostki i unieść go do swojego najwyższego poziomu i odcepić go z zawiasów, w celu łatwiejszego dostępu.
2. Oczyszczyć jednostkę wewnętrzną za pomocą szmatki zwilżonej wodą (o temperaturze nie wyższej niż 40 °C) i mydła neutralnego. Nigdy nie stosować agresywnych rozpuszczalników ani detergentów.
3. Jeśli jednostka zewnętrzna jest zatkana, usunąć liście, odpady i kurz strumieniem powietrza lub przy użyciu niewielkiej ilości wody.

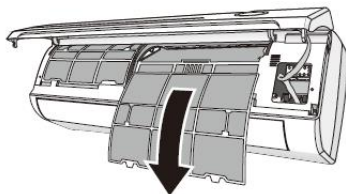
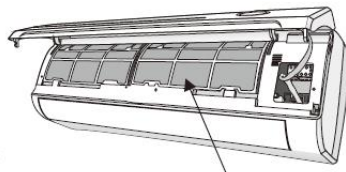
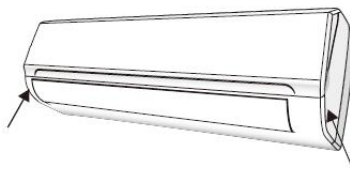

## OBSŁUGA POSEZONOWA

1. Odłączyć automatyczny przełącznik lub wtyczkę.
2. Wymienić i oczyścić filtry.
3. W słoneczny dzień ustawić pracę klimatyzatora na kilka godzin na tryb wentylacji, aby całkowicie osuszyć wnętrze urządzenia.

## WYMIANA BATERII

W przypadku:

- Braku dźwięku potwierdzającego działanie jednostki wewnętrznej.
- Gdy wyświetlacz LCD nie działa

Należy:

- Zdemontować tylną pokrywę.
- Wymienić baterie wg symboli +/-.

**UWAGA:** wymieniać tylko na nowe baterie. Wyciągnąć baterie tylko wtedy, kiedy urządzenie jest wyłączone.  
**OSTRZEŻENIE!** Starych baterii nie wyrzucać do kosza na śmieci. Należy je wrzucić do specjalnego pojemnika w punkcie utylizacji.

# ROZWIĄZYWANIE PROBLEMÓW

USTERKA	MOŻLIWA PRZYCZYNA
Urządzenie nie działa	Brak zasilania/odłączony przewód zasilający
	Uszkodzony silnik wentylatora jednostki wewnętrznej/zewnętrznej
	Uszkodzone zabezpieczenie termiczne sprężarki
	Uszkodzony bezpiecznik lub zabezpieczenie
	Luźne połączenia lub wyciągnięta wtyczka
	Samoczynne wyłączenie się urządzenia mające na celu jego ochronę
	Napięcie znamionowe w sieci jest wyższe lub niższe niż wartość napięcia na tabliczce znamionowej urządzenia
	Aktywna funkcja TIMER-ON
	Uszkodzona płytki sterująca
Dziwny zapach	Zanieczyszczony filtr powietrza
Odgłos cieknącej wody	Cofanie się cieczy w obiegu czynnika chłodniczego
Drobna mgiełka na wylocie powietrza klimatyzatora	Występuje, gdy temperatura w pomieszczeniu spada do bardzo niskiej wartości, zwłaszcza w czasie stosowaniu funkcji CHŁODZENIA bądź OSUSZANIA
Dziwne odgłosy	Generuje je poszerzanie się bądź kurczenie panelu przedniego pod wpływem zmieniającej się temperatury – nie ma to żadnego wpływu na prawidłowe funkcjonowanie urządzenia
Niedostateczny przepływ powietrza ciepłego/chłodnego	Niewłaściwe ustawienie temperatury
	Zasłonięte/zablokowane wloty i wyloty powietrza
	Zanieczyszczony filtr powietrza
	Ustawiona minimalna prędkość wentylatora
	Inne źródło ciepła działające w pomieszczeniu
Urządzenie nie reaguje na polecenia	Brak czynnika chłodniczego
	Pilot znajduje się w zbyt dużej odległości od klimatyzatora
	Baterie pilota wymagają wymiany
Wyświetlacz nie działa	Przeszkody utrudniają prawidłowe funkcjonowanie pilota
	Aktywna funkcja LED
	Brak zasilania
<b>Urządzenie należy wyłączyć i odłączyć od źródła zasilania w przypadku:</b>	
Wystąpienia dziwnych odgłosów w trakcie pracy urządzenia	
Uszkodzenia płytki sterującej	
Uszkodzenia bezpieczników lub przełączników	
Oblania wodą urządzenia lub jego elementów wewnętrznych	
Przegrzania przewodów i wtyczek	
Wystąpienia silnego nieprzyjemnego zapachu wydobywającego się z klimatyzatora	

# ROZWIĄZYWANIE PROBLEMÓW

Sygnalizacja awarii na wyświetlaczu LED	Opis usterki
E0	Błąd komunikacji między jednostką wewnętrzną i zewnętrzną
E1	Błąd czujnika temperatury powietrza w pomieszczeniu
E2	Błąd czujnika temperatury wymiennika jednostki wewnętrznej
E3	Błąd czujnika temperatury wymiennika jednostki zewnętrznej
E4	Nieprawidłowa praca układu. Detekcja wycieku czynnika chłodniczego
E5	Błąd pamięci EEPROM
E6	Błąd silnika wentylatora jednostki wewnętrznej
E7	Błąd czujnika temperatury powietrza zewnętrznego
E8	Błąd czujnika temperatury tłoczenia za sprężarką
E9	Błąd modułu IPM lub błąd napędu sprężarki.
EA	Błąd czujnika natężenia prądu. Przerwany obwód na płycie jednostki zewnętrznej.
EC	Błąd komunikacji jednostki zewnętrznej
EE	Błąd EEPROM płyty jednostki zewnętrznej
EH	Błąd czujnika temperatury po stronie ssawnej sprężarki
EF	Błąd silnika wentylatora jednostki zewnętrznej
EP	Błąd wyłącznika termicznego na górze sprężarki lub przegrzanie górnej części sprężarki
EU	Błąd czujnika pomiaru napięcia.
Ed	Błąd EEPROM jednostki wewnętrznej
En	Błąd czujnika temperatury czynnika po stronie gazowej
Ey	Błąd czujnika temperatury czynnika po stronie cieczowej
PA	Konflikt trybów pracy jednostek wewnętrznych
P0	Zabezpieczenie modułu IPM. Przegrzanie lub przeciążenie modułu IPM
P1	Zabezpieczenie przed niskim napięciem.
P2	Zabezpieczenie przed wysokim natężeniem prądu.
P4	Zabezpieczenie przed zbyt wysoką temperaturą tłoczenia sprężarki
P5	Zabezpieczenie przed przemrożeniem w trybie chłodzenia
P6	Zabezpieczenie przed przegrzaniem w trybie chłodzenia
P7	Zabezpieczenie przed przegrzaniem w trybie grzania
P8	Zabezpieczenie przed zbyt niską/wysoką temperaturą zewnętrzną
P9	Zabezpieczenie napędu sprężarki (przeladowanie sprężarki)



Dystrybutor klimatyzatorów  
marki TCL na terenie Polski.

**Lindab Sp. z o.o.**

Wieruchów, ul. Sochaczewska 144  
05-850 Ożarów Mazowiecki

Telefon: +48 22 250 50 50  
E-mail: kontakt@lindab.com

[www.tcl.lindab-polska.pl](http://www.tcl.lindab-polska.pl)  
[www.lindab-polska.pl](http://www.lindab-polska.pl)